



P.O.S.
Soluciones

12

Gama completa de Grippers, Colgadores, Soportes para Precios, Ganchos y Magnéticos que proporcionan una solución integral para la exposición en Punto de Venta.

- 370 KIT PARA MARCOS
- 385 KIT PARA MINI MARCOS
- 387 PORTAPRECIOS
- 393 SOLUCIONES DE SUSPENSIÓN
- 397 VENTOSAS
- 399 GRIPPERS
- 404 ACCESORIOS PARA CARTÓN
- 406 SEÑALIZACIÓN DE ESTANTERÍA

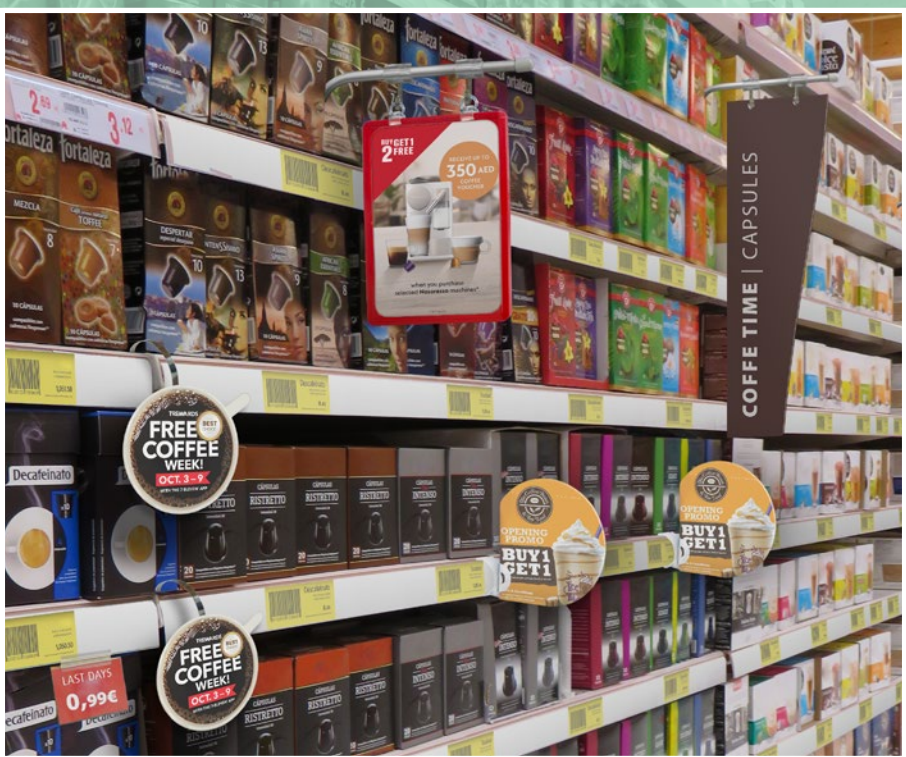

DETALLES DEL PRODUCTO

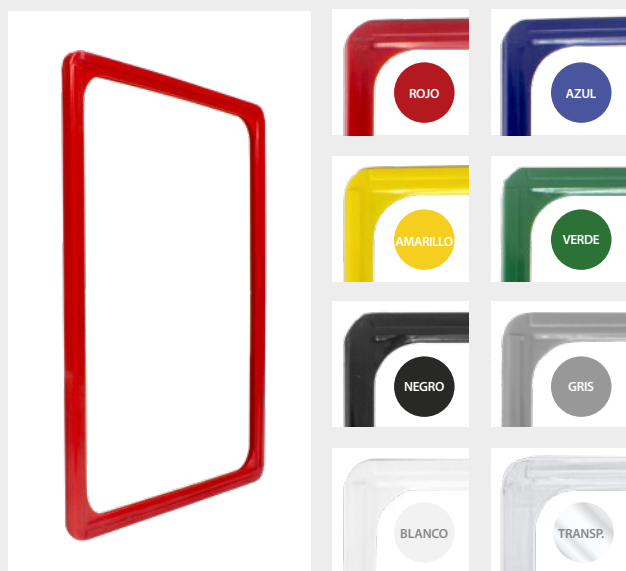

INFORMACIÓN

Marco de alta calidad disponible en 4 tamaños y 8 colores diferentes. Se puede utilizar con una configuración vertical u horizontal. La gráfica se inserta por el lado más corto del marco. su diseño permite combinarlo con múltiples accesorios. Este tipo de marcos son uno de los soportes más utilizados para mostrar precios, ofertas y promociones en supermercados y tiendas minoristas.

	TAMAÑO	FORMATO	
12053	105x148mm	A6	x10 
12054	148x210mm	A5	x10 
12055	210x297mm	A4	x10 
12056	297x420mm	A3	x10 

MARCOS



DETALLES DEL PRODUCTO



	TAMAÑO	ESPESOR	
12057	A6	0.3mm	x10 
12058	A5	0.3mm	x10 
12059	A4	0.3mm	x10 
12060	A3	0.3mm	x10 

POSTER PROTECTOR



INFORMACIÓN

Protector para proteger las gráficas en los marcos de punto de venta. Se puede utilizar con una configuración vertical u horizontal. La gráfica se inserta en la mitad del protector y posteriormente se introduce en el marco.

"T" CLIP DETALLES



INFORMACIÓN

*mm

El soporte "T" para marco está diseñado para combinarse con postes telescópicos de Ø10 mm. Este Soporte está disponible en 4 colores diferentes: transparente, rojo, negro y gris.



COLOR

12077



x20 

SOPORTE "T"



DETALLES DEL PRODUCTO

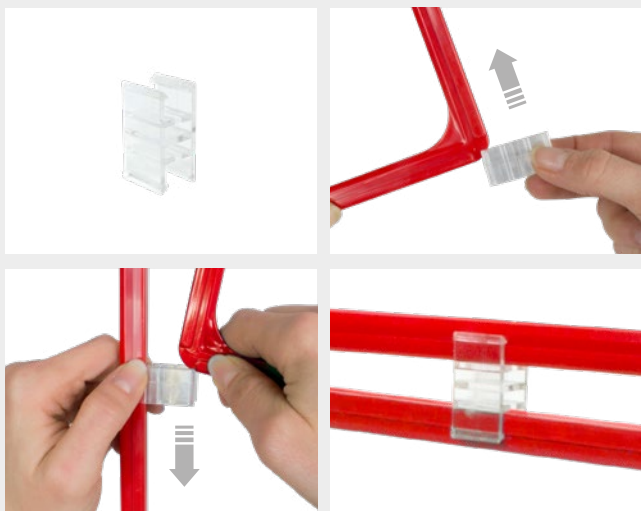

INFORMACIÓN

*mm

El Clip de Unión para Marcos está hecho de plástico transparente y es adecuado para ser utilizado con todas nuestras series de kits de marcos y también, para ser utilizado con orientación vertical y horizontal. Es ideal para unir marcos y crear promociones asociadas encadenadas por 2 o más Kits para Marcos.

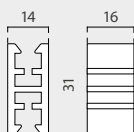

12087

x20 

CLIP UNIÓN



DETALLES DEL PRODUCTO



INFORMACIÓN

*mm

El Clip Grande para Marcos está diseñado sujetar marcos en el punto de venta en cestas, tubos o baldas.

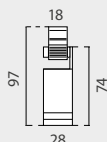

MAX. TAMAÑO

50813

28x97x27mm

x20 

CLIP GRANDE PARA MARCOS



DETALLES DEL PRODUCTO



INFORMACIÓN

*mm

La pinza grande + el clip en "T" está hecha de plástico transparente y es adecuada para ser utilizada con toda la gama de Kit para Marcos. Ideal para tubos, cubos de basura o para estanterías.

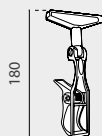

ALTO

12291

180mm

x20 

PINZA PARA MARCO



DETALLES DEL PRODUCTO



INFORMACIÓN

*mm

El Uniclip está hecho de plástico opaco y incluye un clip en forma de "T". Es adecuado para ser utilizado con toda la gama de Kit para Marcos. Ideal para tubos, cubos de basura o para estanterías.

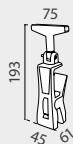

TAMAÑO MÁXIMO

50860

75x193x61mm

x20 

UNICLIP PARA MARCO



DETALLES DEL PRODUCTO

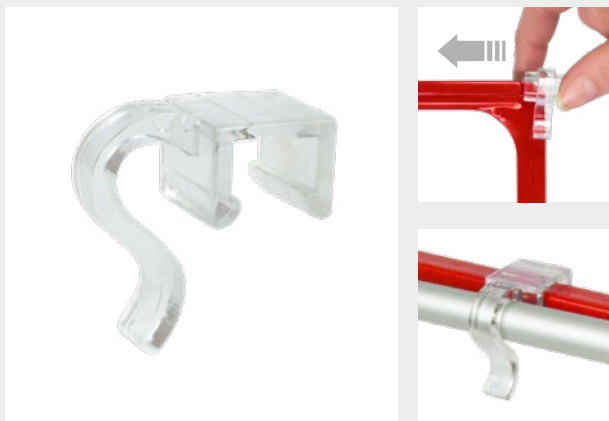

INFORMACIÓN

*mm

El Clip para Cesto está hecho de plástico transparente. Es adecuado para ser utilizado con toda la gama de Kit para Marcos. También es ideal para conectar marcos con los contenedores de alambre o cualquier tubo de Ø10mm.

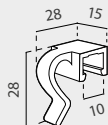

CLIP PARA CESTO



12084

x20 

DETALLE DEL PRODUCTO





INFORMACIÓN

El Clip para Tubo permite sujetar un marco a un tubo. Disponible en tres dimensiones de diámetro.



DIAMETRO

12081	Ø18mm	x20 
12082	Ø22mm	x20 
12083	Ø26mm	x20 

CLIP PARA TUBO



DETALLES DEL PRODUCTO



INFORMACIÓN

*mm

Clip en "T" Transparente + Anillo blanco Ajustable. Adecuado para ser utilizado con la gama del Kit para Marcos. Ideal para postes, tubos, cestas o rejillas.

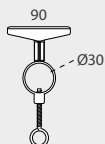

DIAMETRO

12292	Ø30mm	x20 
-------	-------	---

SOPORTE "T"



DETALLES DEL PRODUCTO



INFORMACIÓN

*mm

El clip está hecho de plástico transparente y cuenta con un anillo giratorio de 360°. Es adecuado para ser utilizado con toda la gama del Kit para Marcos. Ideal para sujetar marcos.



12090

x20 



ANILLA
PARA MARCOS



DETALLES DEL PRODUCTO



INFORMACIÓN

*mm

Este Hook Clip está hecho de plástico transparente. Es adecuado para ser utilizado con todas las series de Frame Kit. Es ideal para colgar promociones en los supermercados.

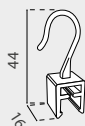

DIAMETRO

12091

Ø10mm

x20 

GANCHO 10mm



DETALLES DEL PRODUCTO

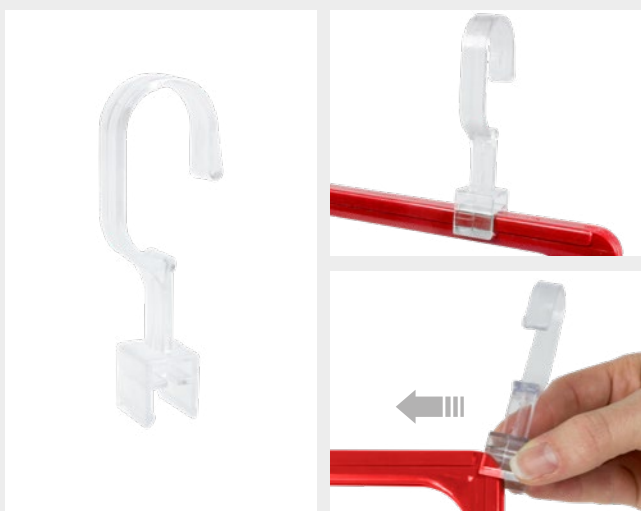

INFORMACIÓN

*mm

Este Hook Clip está hecho de plástico transparente. Es adecuado para ser utilizado con todas las series de Frame Kit. Es ideal para colgar promociones en los supermercados.



DIAMETRO

12092

Ø20mm

x20 

GANCHO 20mm



DETALLES DEL PRODUCTO

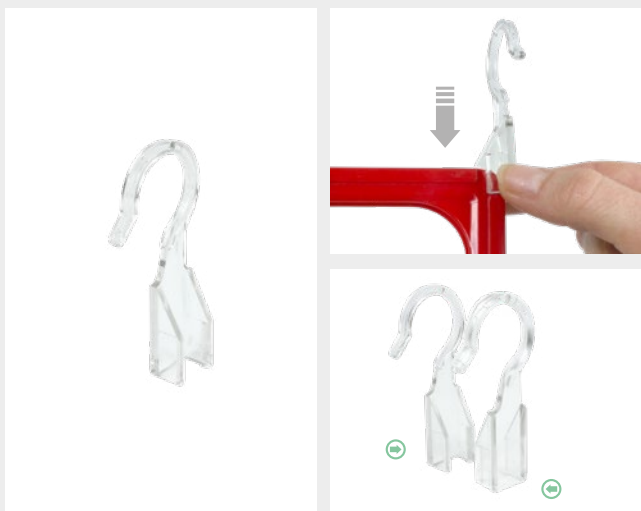

INFORMACIÓN

*mm

El Gancho Lateral para colgar Marcos permite colgar marcos en supermercados y tiendas minoristas. El pack incluye 20 ganchos, 10 para el lateral derecho y 10 para el lateral izquierdo.



DIAMETRO

12094

Ø20mm

 x10 Uds
 x10 Uds

GANCHO LATERAL



DETALLES DEL PRODUCTO

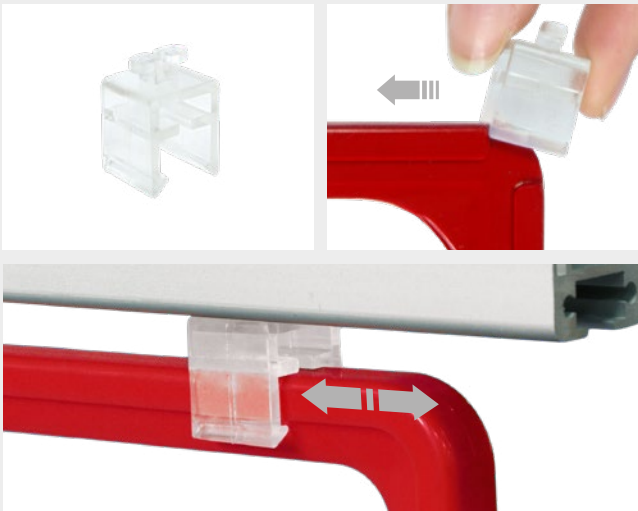

INFORMACIÓN

*mm

El Clip de rail para colgar marcos está hecho de plástico transparente. Es adecuado para usarse con todos los kits de marcos de la misma serie. También es ideal para conectar marcos a railes y obtener un marco fácilmente móvil sobre todos los productos en promoción.

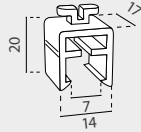

12089

x20 

CLIP DE RAÍL
PARA COLGAR MARCOS



DETALLES DEL PRODUCTO

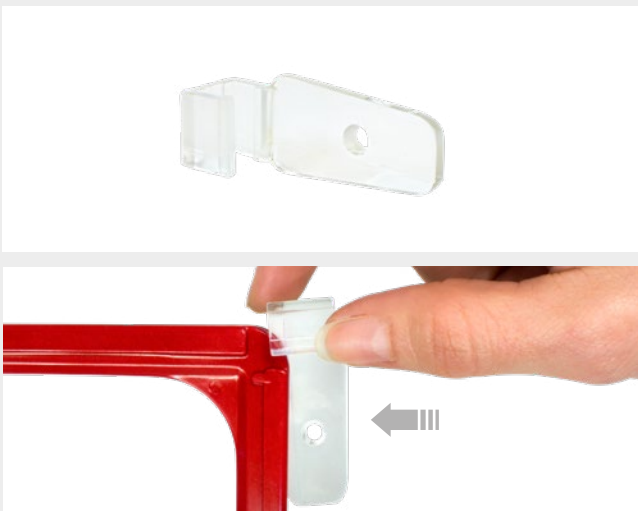

INFORMACIÓN

*mm

El Clip de pared para marcos está hecho de plástico transparente. Es adecuado para ser utilizado con toda la serie Kit Frame. Es ideal para conectar marcos con paredes, superficies inclinadas o en cualquier otro lugar donde se necesitaba el uso del Kit de Marcos fijo.

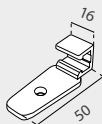

12080

x20 

CLIP DE PARED
PARA MARCOS



DETALLES DEL PRODUCTO



INFORMACIÓN

* mm

El Clip de adhesivo para marcos es de plástico transparente. Es adecuado para ser utilizado con toda la serie Frame Kit. También es ideal para la fijación de marcos a diferentes superficies gracias a su sistema de adhesivo móvil Frame Kit sobre todos los productos en promoción.

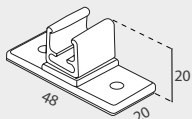

TAMAÑO

12639

48x20x20mm

x100 

CLIP ADHESIVO



DETALLES DEL PRODUCTO

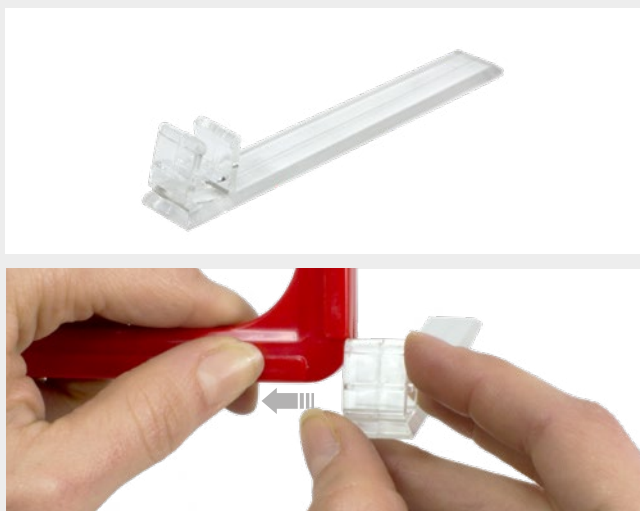

INFORMACIÓN

* mm

Clip Base para Marco este clip base está hecho de plástico transparente. Su diseño ligeramente inclinado es ideal para mostrar promociones y ofertas mediante el uso de cualquier Frame Kit.

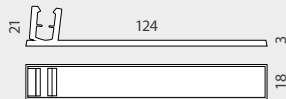

12093

x10 

CLIP BASE



DETALLES DEL PRODUCTO



INFORMACIÓN

El Gripper Clip para Marco es transparente y está fabricado en plástico. Es adecuado para ser utilizado con la serie Frame Kit. Soporta tarjetas de hasta 1 mm de espesor.

DIMENSIONES

*mm

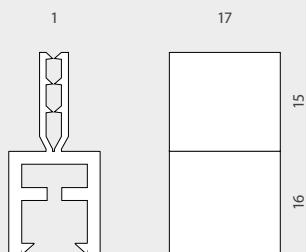

12088

x20 

GRIPPER CLIP





DETALLES **INFORMACIÓN** *mm



El Conector Magnético está fabricado en Plástico gris. Es adecuado para se utilizado con la serie Frame Kit. Es ideal como base magnética o soporte para marcos en góndolas o estantes metálicos.

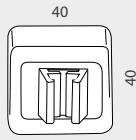

12096 x20

FRAME KIT CONNECTOR MAGNÉTICO



DETALLES **INFORMACIÓN** *mm



El Soporte Magnético para Tubo está fabricado en Plástico gris. Es adecuado para ser utilizado como soporte intermedio para tubos telescópicos. Es ideal como base magnética o soporte para tubos en góndolas o estantes metálicos.

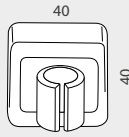

12097 x20

SOPORTE MAGNÉTICO PARA TUBO



DETALLES **INFORMACIÓN** *mm



El Soporte Magnético Terminal para Tubo está fabricado en Plástico gris. Es adecuado para ser utilizado como soporte terminal para tubos telescópicos. Es ideal como base magnética o soporte para tubos en góndolas o estantes metálicos.

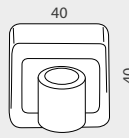

12098 x20

SOPORTE TERMINAL MAGNETICO PARA TUBO



DETALLES **INFORMACIÓN** *mm



El Soporte Magnético para Frame Kit está fabricado en Plástico gris. Es adecuado para ser utilizado como soporte para Marcos de la serie Frame Kit. Es ideal como base magnética o soporte para marcos en góndolas o estantes metálicos.

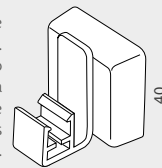

12099 x20

SOPORTE MAGNÉTICO



DETALLES **INFORMACIÓN** *mm



El Soporte "T" Magnético para Marco Frame Kit está fabricado en Plástico. Es adecuado para ser utilizado como soporte para Marcos de la serie Frame Kit. Es ideal como base magnética o soporte para marcos en góndolas o estantes metálicos.

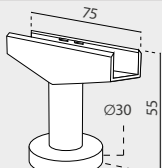

12079 x20

"T" SOPORTE MAGNÉTICO



DETALLES DEL PRODUCTO

















*mm



INFORMACIÓN

Se compone de una base de plástico disponible en dos colores, un tubo telescópico y una "T" donde se coloca el marco.

TAMAÑO *mm

12239		Poste: 150+150	x10 
12240		Poste: 150+150	x10 
12062		Poste: 300+300	x10 
12063		Poste: 300+300	x10 
12065		Poste: 500+500	x10 
12066		Poste: 500+500	x10 
12242		Poste: 750+750	x10 
12243		Poste: 750+750	x10 

SOPORTE TELESCÓPICO BASE DE PLÁSTICO



DETALLES DEL PRODUCTO

*mm

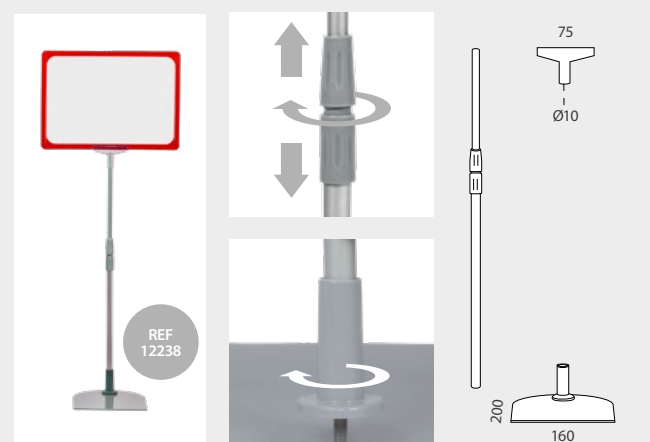

INFORMACIÓN

El Soporte Telescópico con Base de Metal para Marco Frame Kit se compone de una base de metal, un tubo telescópico y una "T" donde se coloca el marco.

TAMAÑO *mm

12238		Poste: 150+150	x10 
12061		Poste: 300+300	x10 
12064		Poste: 500+500	x10 
12241		Poste: 750+750	x10 

SOPORTE TELESCÓPICO BASE DE METAL



* Los marcos en esta página están disponibles pero no incluidos

DETALLES DEL PRODUCTO

INFORMACIÓN

*mm



El soporte incluye 1 poste telescópico (1900mm de altura máxima) + base metálica redonda Ø240mm + pinza en "T". Ideal para colocar cerca del producto.

SOPORTE TELESCÓPICO

12068

950+950mm

x10 

SOPORTE TELESCÓPICO BASE DE METAL REDONDA



DETALLES DEL PRODUCTO

INFORMACIÓN

*mm

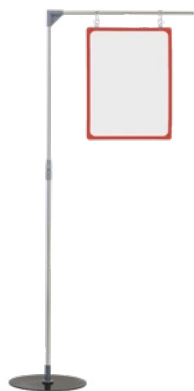

El soporte incluye 1 poste telescópico (1900mm de altura máxima) + base metálica redonda Ø240mm + 1 brazo superior + 2 ganchos. Ideal para colocar cerca del producto.

SOPORTE TELESCÓPICO

BRAZO SUPERIOR

12405

950+950mm

507mm

x10 

SOPORTE TELESCÓPICO CON 1 BRAZO



DETALLES DEL PRODUCTO

INFORMACIÓN

*mm

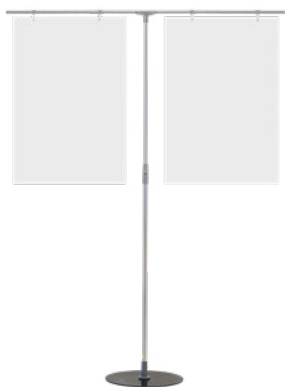

El soporte incluye 1 poste telescópico (1900mm de altura máxima) + base metálica redonda Ø240mm + pinza en T + 1 brazo superior + 4 ganchos. Ideal para colocar cerca del producto.

SOPORTE TELESCÓPICO

BRAZO SUPERIOR

12406

950+950mm

1010mm

x10 

SOPORTE TELESCÓPICO CON 2 BRAZOS



* Los marcos en esta página están disponibles pero no incluidos.

DETALLES DEL PRODUCTO

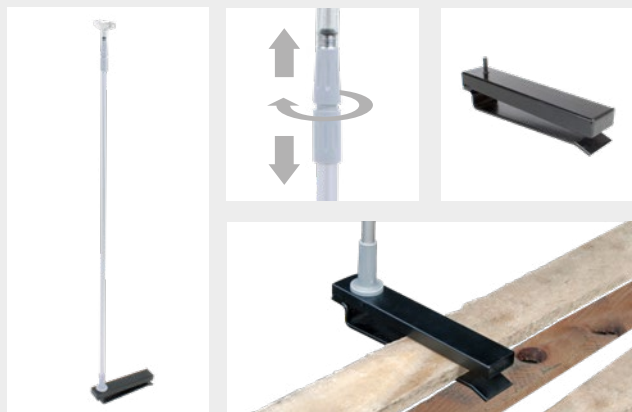

INFORMACIÓN

*mm

La Pinza Palet para Soporte Telescópico para Marco Frame Kit es ideal para colocar ofertas y promociones sobre palets. No incluye tubo telescópico ni marco.

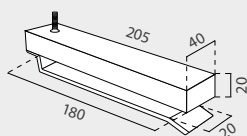

LONGITUD

12400

205mm

x10 

PINZA PALET PARA SOPORTE TELESCÓPICO



DETALLES DEL PRODUCTO

*mm



INFORMACIÓN

Este soporte telescópico cuenta con un clip en "T" + tubo telescópico + muelle por lo que es apto para ser utilizado con toda la gama de Kits para Marcos. Tiene un muelle ajustable que permite que el soporte extensible sea ideal para ser utilizado en cestas de alambre o tableros de clavijas en supermercados o tiendas. Una vez incorporado al contenedor de alambre o al tablero de clavijas, puede ajustar la altura del expositor gracias a su poste telescópico. Es perfecto para exponer promociones, ventas temporales o para gráficos de precios.

ALTURA

12069

310-532mm

x10 

SOPORTE TELESCÓPICO PARA CESTAS



* Los marcos en esta página están disponibles pero no incluidos

DETALLES DEL PRODUCTO



INFORMACIÓN

*mm

La Placa para Tubo Telescópico de Ø10 mm está fabricada en abs gris. Para colocar la placa a media altura del poste simplemente hay que romper la aleta superior. Su diseño conectable permite que se puede 1 o 2 placas enfrentadas. Medidas 60x50mm.

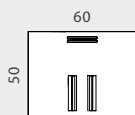

TAMAÑO

12554

50x60mm

x20 

PLACA
PARA Ø10mm TUBO TELESCÓPICO



DETALLES DEL PRODUCTO

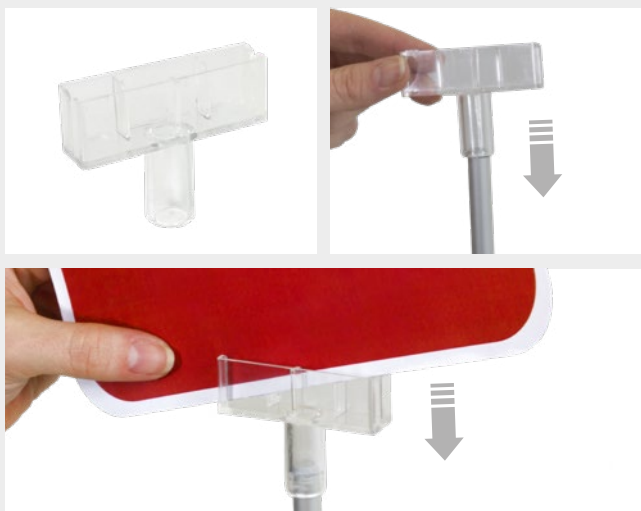

INFORMACIÓN

*mm

Este soporte gráfico transparente está hecho de plástico y es adecuado para combinar con tubos telescópicos. Puede utilizarse para gráficas de grosor máximo de 1.5 mm.

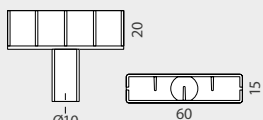

12338

x25 

SOPORTE PARA GRÁFICAS



DETALLES DEL PRODUCTO

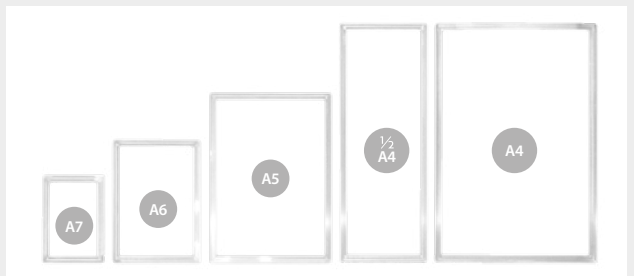
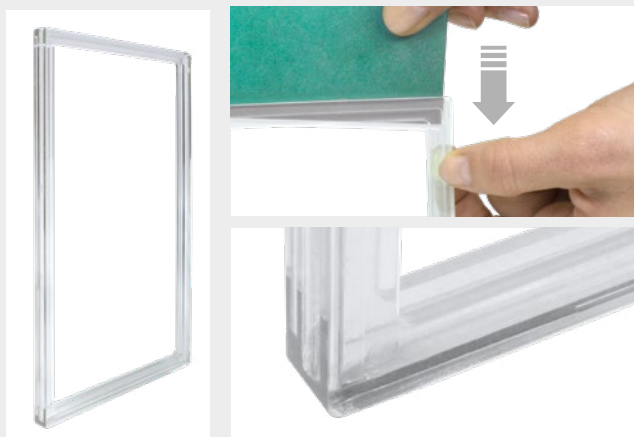

INFORMACIÓN

Mini marco de alta calidad y extrafinos disponible en 5 tamaños. La gráfica se inserta por el lado corte. Dispone de una completa gama de accesorio que se venden por separado. Es perfecto para la colocación de precios o promociones en supermercados, tiendas.





	TAMAÑO	TAMAÑO GRÁFICA	
12336	 74x105mm	A7	x10 
12322	 105x148mm	A6	x10 
12323	 148x210mm	A5	x10 
12324	 105x297mm	1/2 A4	x10 
12325	 210x297	A4	x10 

MINI FRAME TRANSPARENTE



DETALLES DEL PRODUCTO



PROTECTOR	TAMAÑO	ESPESOR	
12337	A7	0.3mm	x10 
12057	A6	0.3mm	x10 
12058	A5	0.3mm	x10 
12328	1/2 A4	0.3mm	x10 
12059	A4	0.3mm	x10 

PROTECTOR

0.3mm
espesor

Anti
Reflex

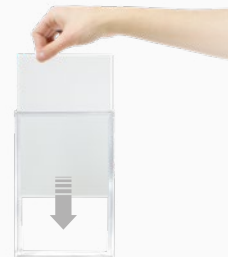

INFORMACIÓN

Estos protectores están fabricados en glasspack "antirreflejos" y transparente de 0,3 mm. Es ideal para proteger sus promociones de la exposición o deterioro.

DETALLES **INFORMACIÓN** *mm



Este clip está hecho de plástico transparente y es perfecto para adjuntar promociones de tarjetas a un mini marco. Apto para Mini Frame Kit.

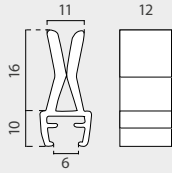

12332

x20 

CLIP MINI FRAME KIT



DETALLES **INFORMACIÓN** *mm



Este clip base está hecho de plástico transparente. Está ligeramente inclinado. Apto para uso con Mini Frame.

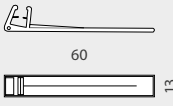

12333

x20 

CLIP MINI BASE



DETALLES **INFORMACIÓN** *mm



Este clip de unión está hecho de plástico transparente. Es ideal para unir mini marcos y encadenar promociones encadenadas en diferentes mini marcos. Apto para Mini Frame.

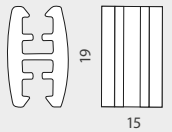

12334

x20 

CLIP MINI DE UNIÓN

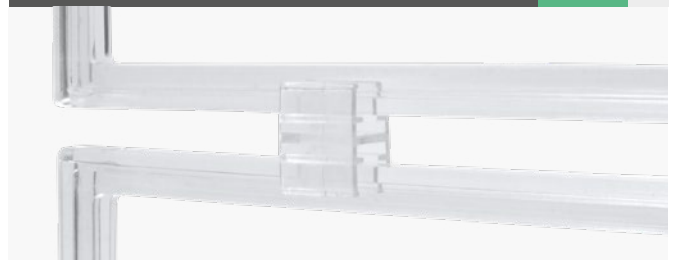

DETALLES **INFORMACIÓN** *mm



Este gancho lateral del marco está hecho de plástico transparente. El pack incluye dos modelos 10 ganchos para la izquierda y 10 para la derecha siendo utilizado en ambos lados de cualquier serie Mini Frame.

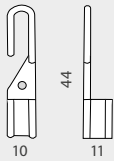

12095

x20 

 10 uni

 10 uni

GANCHO MINI FRAME

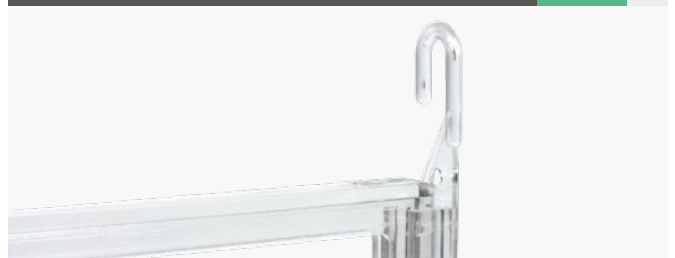

DETALLES **INFORMACIÓN** *mm



Este gancho está hecho de plástico transparente. Apto para usar con Mini Frame.

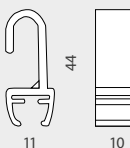

12335

x20 

GANCHO MINI FRAME



DETALLES DEL PRODUCTO

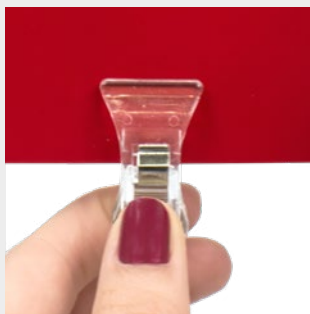

DIMENSIONES

*mm

REF 12007

REF 12000

REF 12001

50

80

50

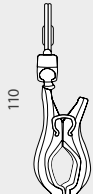
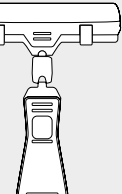
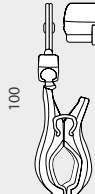
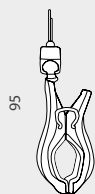

95

25

100

25

110

25

INFORMACIÓN

Pinza portaprecios transparente disponible en 4 dimensiones. Estas pinzas proporcionan una vista de ángulo completo gracias a su rótula móvil. La pinza inferior tiene una amplitud de 25mm y la superior permite la inserción de tarjetas de un máximo de 1mm de grosor. Estos portaprecios son perfectos para exhibir cerca del producto.

COMBINACIÓN

LONGITUD

RÓTULA

12007 Pinza + Portaprecios 95mm 1 x25 

12000 Pinza + Abrazadera 100mm 1 x25 

12001 Pinza + Abrazadera 110mm 1 x25 

PINZA PORTAPRECIOS



DETALLES DEL PRODUCTO DIMENSIONES *mm

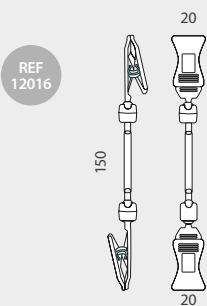

INFORMACIÓN

Este soporte transparente proporciona una visión de ángulo completo gracias a su doble rótula móvil. Con un clip inferior de 20 mm de ancho y un clip superior de 20 mm superior tiene una longitud a partir de 150mm y es ideal para exponer cerca del producto.

COMBINACIÓN	LONGITUD	RÓTULA	
12016	Pinza + Pinza	150mm	2 x25 

PINZA PORTAPRECIOS DOBLE



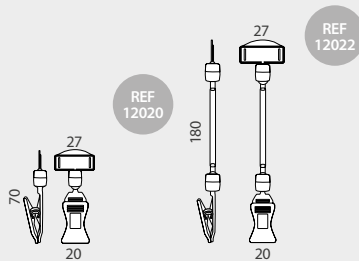

DETALLES DEL PRODUCTO DIMENSIONES



INFORMACIÓN

La pinza portaprecios proporciona una visión de 360° gracias a su rótula móvil, además dispone de clip superior para asegurar la gráfica. Se trata de un portaprecios transparente permite colocar una gráfica de hasta 1mm de grosor.

COMBINACIÓN	LONGITUD	RÓTULA	
12020	Pinza + Abrazadera	70mm	1 x25 
12022	Pinza + Abrazadera	180mm	2 x25 

PINZA PORTAPRECIOS



DETALLES DEL PRODUCTO INFORMACIÓN *mm



Este portaprecios transparente cuenta con una rótula móvil y con un clip superior de 20mm de ancho y una base adhesiva blanca inferior de Ø27mm.

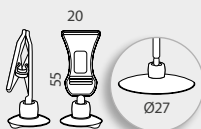

LONGITUD

12042	55mm	x25 
-------	------	---

PINZA PORTAPRECIOS ADHESIVA

ADH

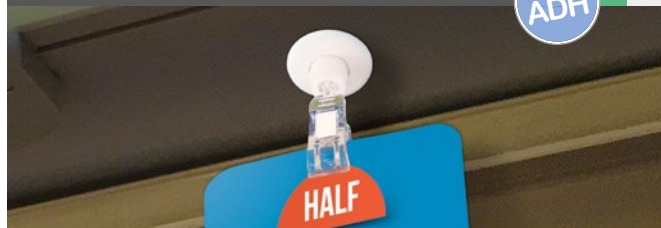

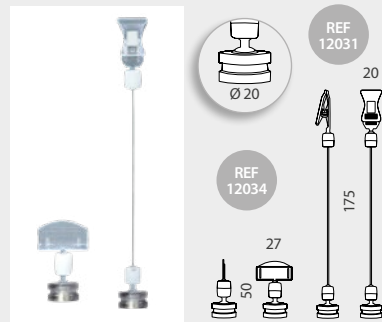

DETALLES DEL PRODUCTO

INFORMACIÓN



Este soporte transparente proporciona un ángulo completo gracias a su doble rótula móvil. Con una base magnética inferior de Ø20mm y una pinza superior de 20mm o un soporte superior de 27mm (con 1mm de grosor), es ideal para colocar precios o promociones cerca del producto en los supermercados.

	COMBINACIÓN	LARGO	RÓTULA	
12034	Imán + Abrazadera	50mm	1	x25 
12031	Imán + Pinza	175mm	2	x25 

PINZA PORTAPRECIOS
MAGNÉTICA



DETALLES DEL PRODUCTO

DIMENSIONES

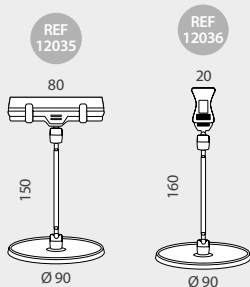

INFORMACIÓN

La base de Ø90mm (transparente o amarilla) con doble rótula móvil es ideal para colocar precios cerca del producto sin necesidad de sujetar el portaprecios. Perfecto para exhibir promociones de panadería, frutas o estanterías.

	COMBINACIÓN	LONGITUD	RÓTULA	
12035	 Base + Abrazadera	150mm	2	x25 
12036	 Base + Pinza	160mm	2	x25 

Ø90mm BASE
PINZA PORTAPRECIOS



DETALLES DEL PRODUCTO

DIMENSIONES

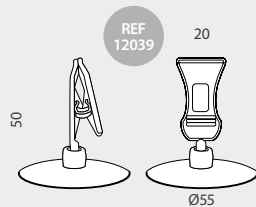

INFORMACIÓN

Con un diámetro de 55mm de base inferior y clip superior de 20mm. Es ideal para exhibir cerca del producto. El portaprecios de 50mm de longitud cuenta con una base en plástico transparente.

	COMBINACIÓN	LONGITUD	BALL-JOINT	
12039	 Base + Pinza	50mm	1	x25 

Ø55mm BASE
PINZA PORTAPRECIOS



SISTEMA PORTAPRECIOS

El sistema de etiquetas ofrece diferentes bases, conexiones de portaprecios o adaptadores para estanterías. Gracias a sus múltiples combinaciones, el Sistema de Etiquetas es ideal para la impresión y el uso alimentario.



COMBINACIONES



CLIP PORTAPRECIO

INFORMACIÓN

Es adecuado para los accesorios del sistema de etiquetas 50820, 50821, 50822, 50826 y 50827.



TAMAÑO

50823	18x21x9mm	x50 
-------	-----------	---

SOPORTE PARA PORTAETIQUETAS

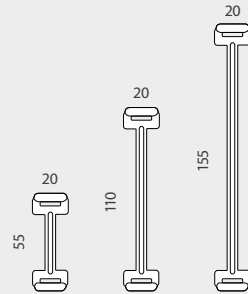

DIMENSIONES



INFORMACIÓN

Este soporte de varillas es adecuado para ser utilizado con los accesorios del sistema de etiquetas 50810, 50823, 50824 y 50829. Hay 3 longitudes disponibles para poner el precio cerca de los productos.

LARGO

50820	155mm	x50 
50821	110mm	x50 
50822	55mm	x50 

CONECTOR PARA EL SOPORTE DE PORTAETIQUETAS

INFORMACIÓN

Adecuado para ser utilizado con los accesorios del sistema de etiquetas 50810, 50853, 50854 y 50855.



TAMAÑO

50824	19x11x12mm	x50 
-------	------------	---

BASE PORTAETIQUETAS



INFORMACIÓN

Adecuado para ser utilizado con el accesorio del sistema de etiquetas 50.824.



TAMAÑO

50810	120x80x3mm	x50 
-------	------------	---

SISTEMA PORTAPRECIOS



CONNECTOR MULTI BASE - ROD

INFORMACIÓN

Apto para las referencias 50800, 50820, 50821, 50822.



TAMAÑO

50829	44x36x64mm	x25 
-------	------------	---

MULTI SOPORTE BASE

INFORMACIÓN

Adecuado para ser utilizado con el accesorio del sistema de etiquetas 50801, 50802, 50803, 50829

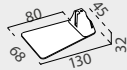

TAMAÑO

50800	130x68x32mm	x50 
-------	-------------	---

SNAIL CLIP

INFORMACIÓN

Adecuado para ser utilizado con el accesorio del sistema de etiquetas 50824 y 50828



TAMAÑO

50825	44x36x64mm	x25 
-------	------------	---

CASSETTE CONNECTOR

INFORMACIÓN

Adecuado para 50823



TAMAÑO

50828	25x10x7mm	x50 
-------	-----------	---

ROD HOLDER CONNECTOR

INFORMACIÓN

Adecuado para ser utilizado con los accesorios del sistema de etiquetas 50810, 50853, 50854 y 50855



TAMAÑO

50824	19x11x12mm	x50 
-------	------------	---

SHARP PIN

INFORMACIÓN

Adecuado para Clip de Tarjeta 50823



TAMAÑO

50826	85x22mm	x50 
-------	---------	---

ICE PIN

INFORMACIÓN

El Pin para Hielo incluye un gancho para tarjeta. Adecuado para o Clip de Tarjeta 50823



TAMAÑO

50827	185x22mm	x50 
-------	----------	---

STEM PIN

INFORMACIÓN

Adecuado para el Portaprecios Casette 50853, 50854, 50855



TAMAÑO

50830	155x19mm	x50 
-------	----------	---

EXTENSIÓN CONECTOR

INFORMACIÓN

Extensión Conector para las referencias 50801, 50802, and 50803 y Card Clip Ref. 50823.



13878

Apto para tubos de Ø8mm

x50 

EXTENSION STICK

DIMENSIONES



*mm



INFORMACIÓN

Varilla plástica de extensión para usar con la base ref.50800. Disponible en 3 longitudes distintas.

LARGO

50801	125mm	x50 
50802	150mm	x50 
50803	200mm	x50 



DETALLES DEL PRODUCTO

INFORMACIÓN *mm

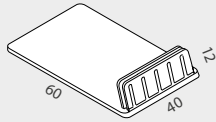

Ideal para notas informativas, menús o portaprecios junto al producto. Cuenta con un soporte de clip ligeramente inclinado, fabricado en plástico transparente.

TAMAÑO

12459

40x60mm

x100

BASE ANGULAR PORTAPRECIOS



DETALLES DEL PRODUCTO

INFORMACIÓN *mm

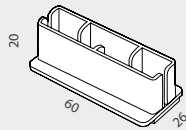

Esta base Portaprecios adhesiva es perfecta para colocar carteles informativos, precios de producto, menús.

TAMAÑO

12339

60x20mm

x25

BASE PORTAPRECIOS ADHESIVA



DETALLES

INFORMACIÓN

DIMENSIONES *mm



Esta pinza metálica es ideal para usar con cordones para sujetar carteles de ofertas, carteles de compras o banners promocionales, en cualquier punto de venta.

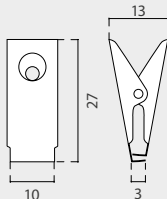

TAMAÑO

12164

10x27mm

x100

PINZA PARA PORTAFOLLETOS



DETALLES DEL PRODUCTO

INFORMACIÓN *mm

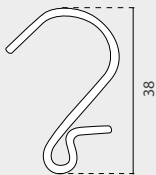
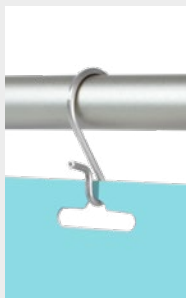

Este gancho Strip está fabricado en acero y es ideal para ser utilizado con las tiras clip.

LARGO

12157

38mm

x100 

GANCHOS DE CLIP



DETALLES DEL PRODUCTO

INFORMACIÓN *mm



REF
12152

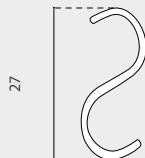

Gancho en forma de "S" fabricado en acero. Ideal para colgar letreros promocionales del techo o cestas de alambre.

LARGO

Ø CABLE

12152

27mm

Ø1.1mm

x100 

GANCHO "S"



DETALLES

DIMENSIONES *mm

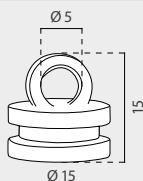

INFORMACIÓN

Este gancho pequeño cerrado magnético es adecuado para colocar pancartas promocionales o carteles en supermercados o cualquier establecimiento comercial.

TAMAÑO

12385

Ø15x15mm

x50 

GANCHO PEQUEÑO CERRADO CON IMÁN

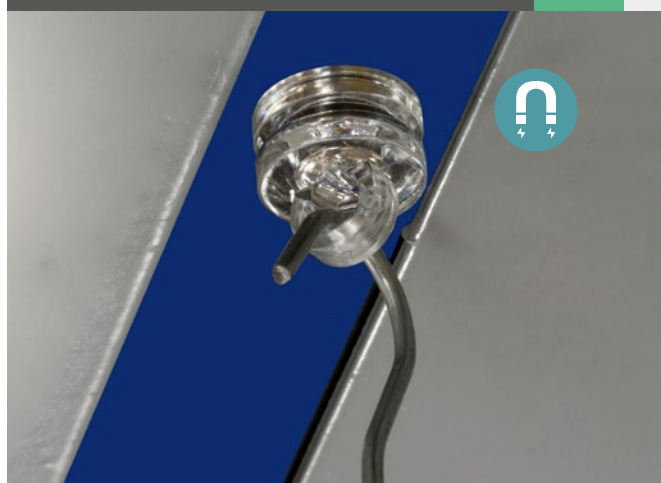



DETALLES

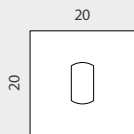

INFORMACIÓN

*mm

El Botón Adhesivo Cuadrado se utiliza para la fijación y colocación de gráficas. Se adapta a distintas superficies metal, vidrio a techos... Es un sistema para colocación de cartelera económico y de fácil instalación.

TAMAÑO

12129	20x20mm	x100
-------	---------	------

BOTÓN ADHESIVO CUADRADO



DETALLES

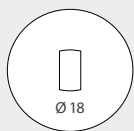

INFORMACIÓN

*mm

El Botón Adhesivo Redondo se utiliza para la fijación y colocación de gráficas. Se adapta a distintas superficies metal, vidrio a techos... Es un sistema para colocación de cartelera económico y de fácil instalación.

DIAMETRO

12301	Ø18mm	x100
-------	-------	------

BOTÓN ADHESIVO REDONDO



DETALLES DEL PRODUCTO

INFORMACIÓN



Esta base redonda magnética tiene un gancho de apertura redondeado. Disponible en 5 medidas. Son adecuados con todo tipo de muebles metálicos. Ideal para colgar promociones del techo.

DIAMETRO

PESO

12167	Ø25mm	<650 g	x25
12347	Ø32mm	<1600 g	x20

GANCHO MAGNÉTICO CON BASE REDONDA



DETALLES

DIMENSIONES

*mm

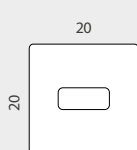

INFORMACIÓN

Es un sistema para colocación de cartelera económico y de fácil instalación.

TAMAÑO

12133	20x20mm	x100
-------	---------	------

CLIP HORIZONTAL PARA TECHO

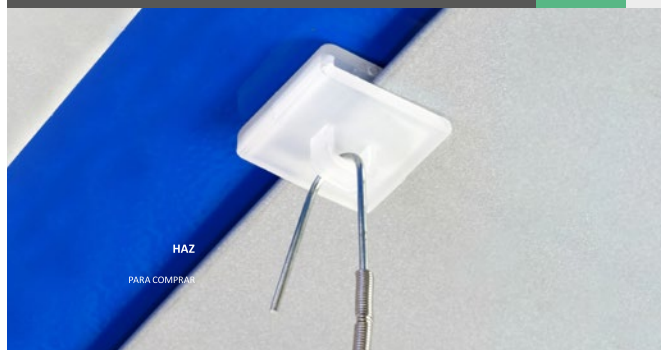

DETALLES

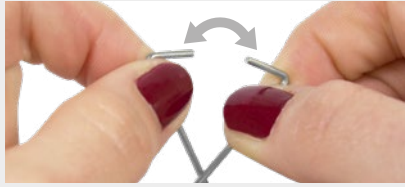

INFORMACIÓN

Este clip plateado con forma de pez es ideal para realizar promociones, ofertas, carteles publicitarios o señalización con ganchos de alambre colgados desde el techo.



*mm

TAMAÑO

12136

65x29mm

x100 

GANCHO PARA TECHO "PEZ"



DETALLES



INFORMACIÓN

Este clip de alambre, gracias a su forma es ideal para realizar promociones, ofertas, para carteles o señalización con ganchos de alambre desde el techo.



*mm

TAMAÑO

12135

75x20mm

x100 

GANCHO PARA TECHO ARAÑA

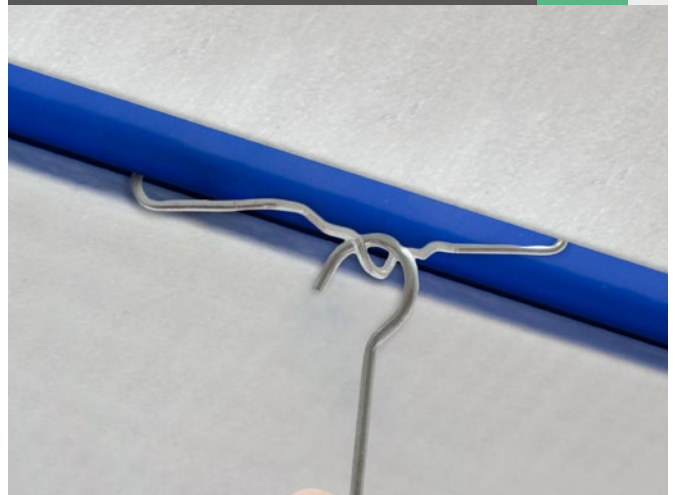

DETALLES

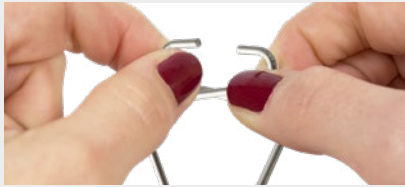

INFORMACIÓN

Este gancho metálico con alambre de Nylon es adecuado para mostrar grandes pancartas promocionales, carteles en supermercados o cualquier establecimiento comercial.

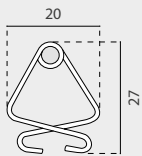

*mm

TAMAÑO

12387

20x27mm

x100 

GANCHO METÁLICO CON ALAMBRE DE NYLON

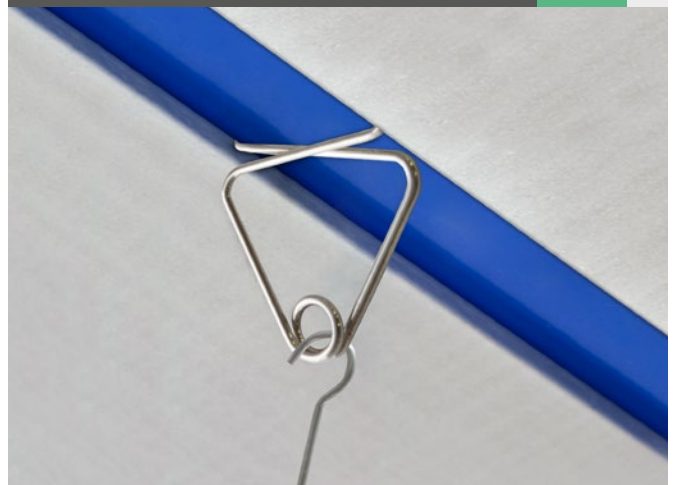



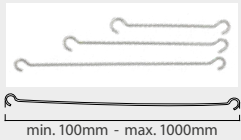

DETALLES

INFORMACIÓN



Este gancho metálico doble es adecuado para mostrar ofertas o promociones temporales en supermercados o cualquier establecimiento comercial.

TAMAÑO

12141	100mm	x50	
12142	150mm	x50	
12143	200mm	x50	
12144	300mm	x50	
12145	400mm	x50	

GANCHO METÁLICO DOBLE



DETALLES

INFORMACIÓN

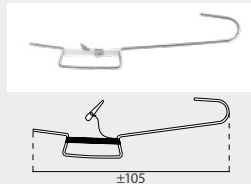

Este gancho metálico con alambre de Nylon es adecuado para mostrar grandes pancartas promocionales, carteles en supermercados o cualquier establecimiento comercial.

12137		x100	
-------	--	------	---

GANCHO METÁLICO CON ALAMBRE DE NYLON

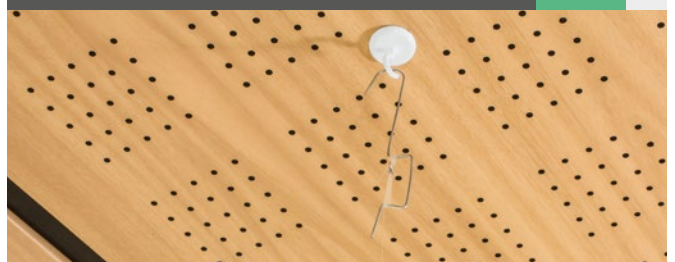

DETALLES

INFORMACIÓN

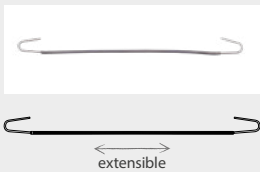

Este gancho metálico para colgar carteles del techo cuenta con un sistema extensible de resorte. Es ideal para mostrar grandes pancartas en ofertas, ventas temporales... en supermercados, tiendas minoristas o centros comerciales.

12138	160 - 1300mm	x100	
12139	210 - 1400mm	x100	
12140	320 - 2500mm	x100	

GANCHO EXTENSIBLE



DETALLES



INFORMACIÓN

*mm

Estos Ganchos de Fijación para Cartón son una solución ideal para colgar promociones del techo. Están hechas de plástico y se utilizan con un alambre de nylon (no incluido). Además gracias a su diseño, son ideales para usarse con carteles de espuma.

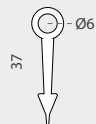

LARGO

12538	37mm	x100	
-------	------	------	---

GANCHO PARA CARTÓN



DETALLES DEL PRODUCTO

DIMENSIONES *mm



INFORMACIÓN

Ventosa doble de Ø45mm para una fijación reforzada. Para superficies planas.

DIAMETRO

12171	Ø45mm	x100 
-------	-------	--

VENTOSA PARA PORTAFOLLETOS

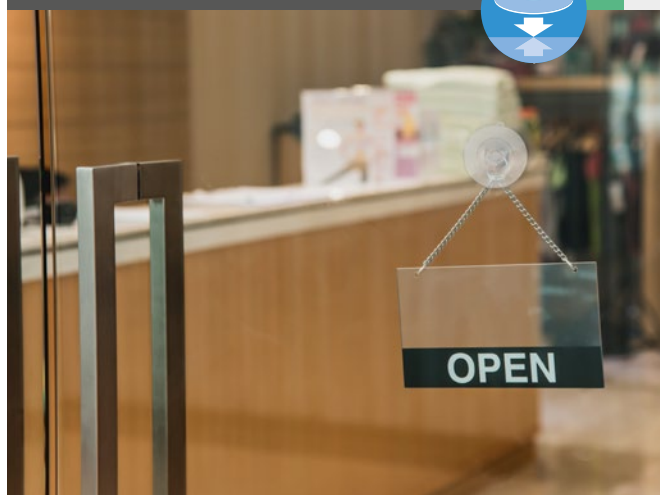

DETALLES DEL PRODUCTO

DIMENSIONES *mm



INFORMACIÓN

Ventosa doble de Ø45mm para una fijación reforzada. Para superficies planas.

DIAMETRO

12172	Ø45mm	x100 
-------	-------	--

VENTOSA DE DOBLE SUCCIÓN CON GANCHO

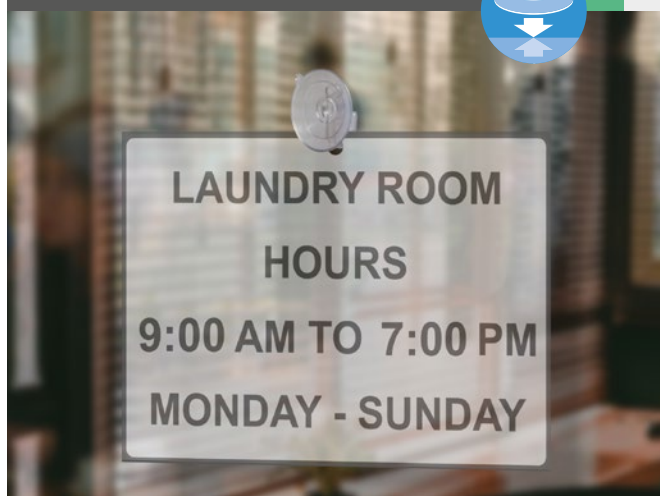

DETALLES DEL PRODUCTO

DIMENSIONES *mm



INFORMACIÓN

Ventosa doble para una fijación reforzada. Incluye una chincheta frontal.

DIAMETRO

12472	Ø35mm	x100 
-------	-------	--

VENTOSA DE DOBLE SUCCIÓN



DETALLES DEL PRODUCTO

DIMENSIONES *mm



INFORMACIÓN

Ventosa doble de Ø40mm con tornillo amovible para una fijación reforzada.

DIAMETRO

12388	Ø40mm	x100 
-------	-------	--

VENTOSA DE SUCCIÓN
CON TORNILLO



DETALLES DEL PRODUCTO

INFORMACIÓN *mm

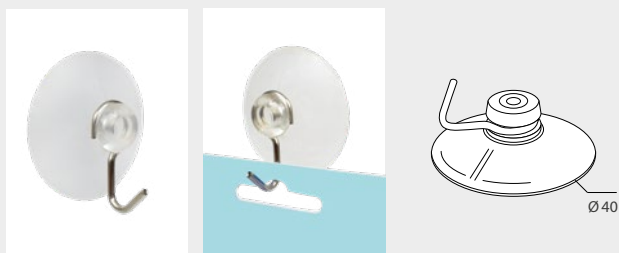

INFORMATION

Con gancho metálico extraíble. Ideal para usar directamente con el cartel o la tarjeta de presentación.

DIAMETRO

12169	Ø40mm	x100 
-------	-------	--

VENTOSA
CON GANCHO



DETALLES DEL PRODUCTO

INFORMACIÓN *mm



INFORMACIÓN

Ventosa de succión con Chincheta ideal para usar directamente con un cartel, portafolletos, tarjeta de presentación, etc. Esta ventosa de succión asegura una sujeción perfecta y segura.

DIAMETRO

12170	Ø45mm	x100 
-------	-------	--

VENTOSA DE SUCCIÓN
CON CHINCHETA

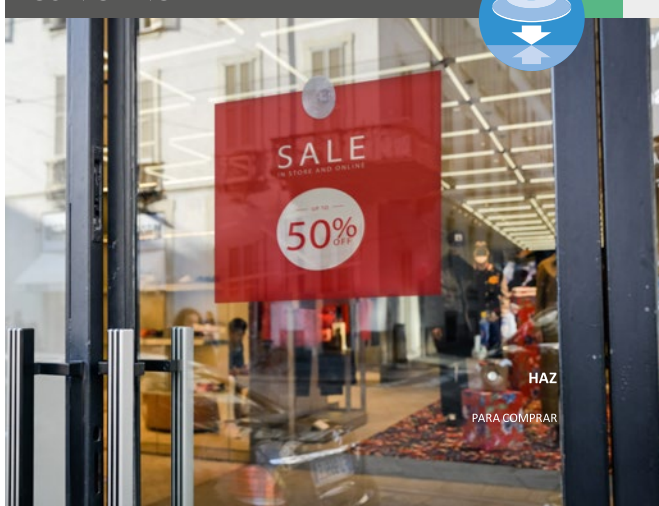

DETALLES DEL PRODUCTO



INFORMACIÓN

Gripper transparente que se adapta a cualquier soporte gracias a su adhesivo. Permite la inserción de tarjetas de hasta 3 mm de grosor. Ideal para presentar informaciones en el punto de venta.

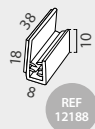

REF 12188

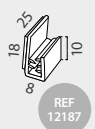

REF 12187

*mm

LARGO

12187	25mm	x100 
12188	38mm	x100 

GRIPPER FRONTAL ADHESIVO PARA PERFIL



LARGO

12189	76mm	x100 
-------	------	--

DETALLES DEL PRODUCTO

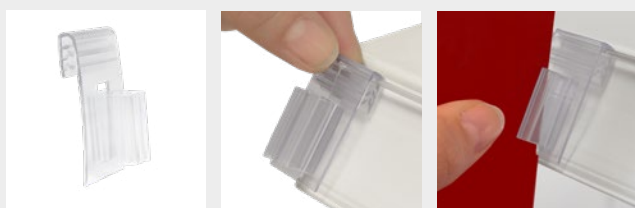

INFORMACIÓN

Gripper transparente que se adapta a la mayoría de los perfiles hasta 3mm. Permite la inserción de tarjetas de hasta 3mm de grosor. Es ideal para ser utilizada como soporte de señalización en la línea de venta.

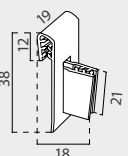

*mm

TAMAÑO

12195	19x38x18mm	x100 
-------	------------	--

GRIPPER VERTICAL PARA PERFIL



DETALLES DEL PRODUCTO



INFORMACIÓN

Gripper transparente que se adapta a la mayoría de los perfiles. Cuenta con una base abatible para proteger la señalización contra los golpes. Permite la inserción de tarjetas de hasta 3mm de grosor. Es ideal para exponer carteles, mensajes de oferta o promociones de precios en la línea de venta.

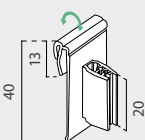

*mm

ALTO

12192	40mm	x100 
-------	------	--

GRIPPER VERTICAL PARA PERFIL



DETALLES DEL PRODUCTO



DIMENSIONES

INFORMACIÓN

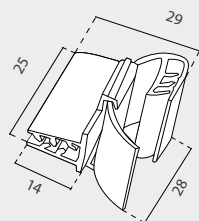

Gripper transparente que se adapta a la mayoría de los perfiles de las estanterías. Permite la inserción de tarjetas de hasta 3 mm de grosor. Dispone de un ángulo de visión ajustable. Ideal para exponer carteles, mensajes de oferta o promociones de precios en la línea de ventas.

TAMAÑO

12233

28x29mm

x100 

GRIPPER TOPE AJUSTABLE
PARA PERFIL



DETALLES DEL PRODUCTO



INFORMACIÓN

DIMENSIONES

*mm

Gripper con Bisagra Adhesivo, que encaja en cualquier apoyo gracias a almohadilla de espuma trasera. Además, cuenta con una bisagra que protege la tarjeta promocional (hasta 3mm de espesor). Es ideal para mostrar carteles, promociones o mensajes en puntos de venta.



REF 12382

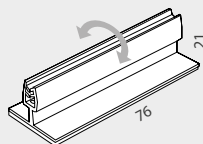

REF 12202

LARGO

12382

25mm

x100 

12202

76mm

x100 

GRIPPER
CON BISAGRA ADHESIVO



DETALLES **INFORMACIÓN** *mm



INFORMACIÓN

Gripper de unión "H" de 180° de PVC transparente, permite sujetar tarjetas o soportes de hasta 2mm de grosor. Dispone de una conexión con un ángulo de 180°. Es ideal para unir expositores de cartón, exhibir letreros en puntos de venta, construcción de móviles, etc.

TAMAÑO

12197	19x7x25mm	x100 
-------	-----------	--

"H" 180° GRIPPER

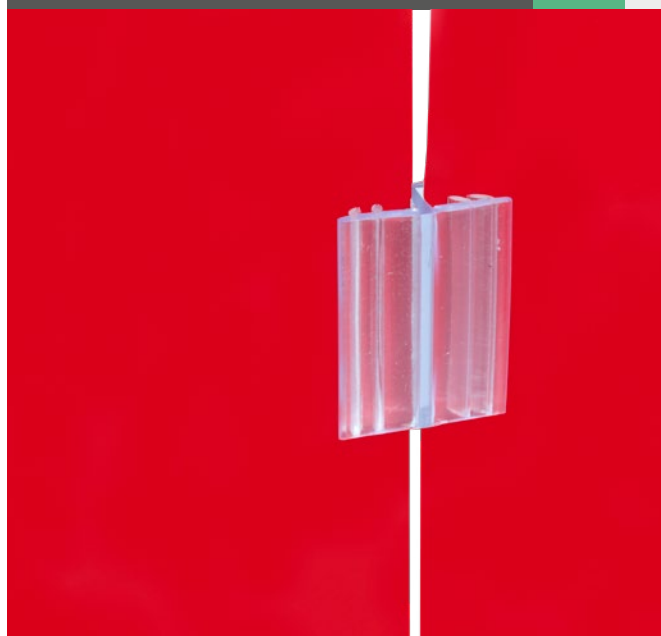

DETALLES DEL PRODUCTO

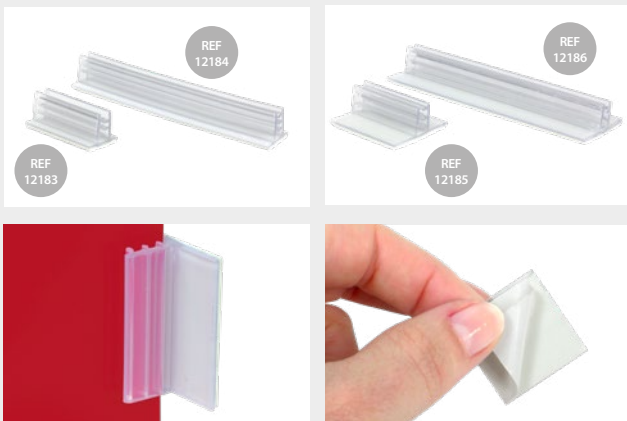





DIMENSIONES *mm



INFORMACIÓN

Gripper Adhesivo con base adhesiva de fuerte fijación. El espesor de la gráfica puede ser de hasta 3mm. Este tipo de soportes para gráficas se utilizan con frecuencia en el punto de venta, en estanterías de supermercados, tiendas, grandes almacenes.

TAMAÑO BASE

12183	12x25mm	x100 
12184	12x75mm	x100 
12185	25x25mm	x100 
12186	25x75mm	x100 

GRIPPER ADHESIVO



DETALLES DEL PRODUCTO



DIMENSIONES

*mm

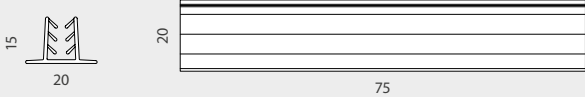

INFORMACIÓN

Gripper Alto con base adhesiva de fuerte fijación que permite adaptarse a cualquier soporte. Este tipo de soportes para gráficas se utilizan con frecuencia en el punto de venta, en estanterías de supermercados, tiendas, grandes almacenes.

TAMAÑO

12520 20x75x15mm x100 

GRIPPER
75mm ADHESIVO



DETALLES DEL PRODUCTO



DIMENSIONES

INFORMACIÓN

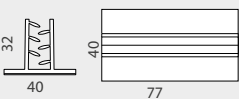

El espesor de la gráfica puede ser de hasta 4mm. Este tipo de soportes para gráficas se utilizan con frecuencia en el punto de venta, en estanterías de supermercados, tiendas, grandes almacenes.

TAMAÑO

12346 40x77x32mm x50 

GRIPPER
ADHESIVO ANCHO



DETALLES DEL PRODUCTO

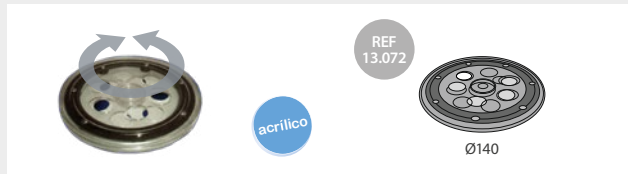

REF 13.072

Ø140

INFORMACIÓN

Disco de Rodamiento para Portafolletos de Sobremesa ref. (13115 y 13116), Estructura circular y rotatoria.

TAMAÑO

13072 Ø140mm x2 

DISCO
DE RODAMIENTO Ø 140MM



DETALLES DEL PRODUCTO

DIMENSIONES

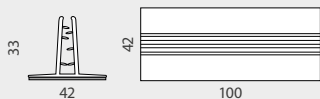

INFORMACIÓN

Gripper magnético grande que se adapta a cualquier tipo de superficie metálica. Tiene un acabado transparente y cuenta con 3 anchos disponibles. Es ideal para exponer carteles, etiquetas de precios, mensajes o promociones en los estantes de las líneas de venta (hasta 5 mm de grosor).

LARGO

12456	100mm	x50 
-------	-------	---

GRIPPER GRANDE
MAGNÉTICO



DETALLES DEL PRODUCTO

DIMENSIONES

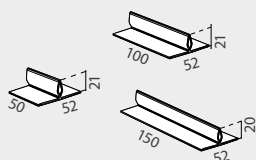

INFORMACIÓN

El Gripper Adhesivo Grande aporta una fijación resistente y sólida gracias a su adhesivo. Permite mostrar carteles y etiquetas hasta 2mm de espesor. Este tipo de soportes para gráficas se utilizan con frecuencia en el punto de venta, en estanterías de supermercados, tiendas, grandes almacenes...

LARGO

12378	50mm	x50 
-------	------	---

GRIPPER ADHESIVO
GRANDE



DETALLES DEL PRODUCTO



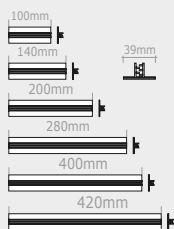
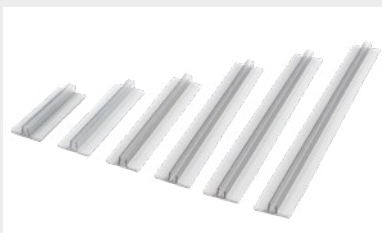



DIMENSIONES



INFORMACIÓN

Este Gripper para Señales aporta una fijación resistente y sólida gracias a su adhesivo. Se puede colocar a modo de banderola, por lo que es ideal para su empleo sobre pared y techo.

LARGO

80448-100	100mm	x10 
80448-140	140mm	x10 
80448-200	200mm	x10 
80448-280	280mm	x10 
80448-400	400mm	x10 
80448-420	420mm	x10 

GRIPPER ADHESIVO
PARA SEÑALES



ACCESORIOS PARA CARTÓN



INFORMACIÓN

Ofrecemos una excelente selección de elementos de fijación, como pernos de plástico, tuercas o tornillos para la fijación de carteles y otras aplicaciones.

Los remaches de plástico tienen numerosas aplicaciones y están disponibles en una amplia variedad de estilos, tamaños y configuraciones para adaptarse a las diferentes dimensiones de los paneles.

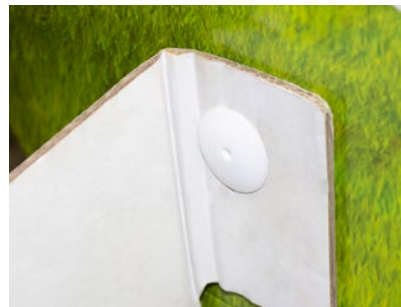

empujar

12283 $\text{Ø} 15 \mid \text{Ø} 5\text{mm}$ 5.5mm x100

empujar

12285 $\text{Ø} 29 \mid \text{Ø} 6\text{mm}$ 26mm x100

enroscar

12367 $\text{Ø} 15 \mid \text{Ø} 5\text{mm}$ 17mm x100

empujar

12114 $\text{Ø} 30 \mid \text{Ø} 5\text{mm}$ 12mm x100

empujar

50111 $\text{Ø} 6.2 \mid \text{Ø} 4.6\text{mm}$ 9.5mm x100

empujar

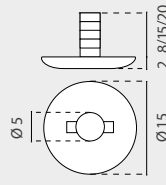

50110 $\text{Ø} 14.4 \mid \text{Ø} 4.9\text{mm}$ 14.8mm x100

ACCESORIOS PARA CARTÓN

enroscar



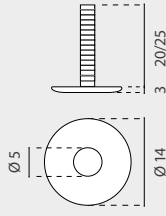

12467	Ø 15 Ø 5mm	15mm	x100 
12468	Ø 15 Ø 5mm	20mm	x100 

enroscar



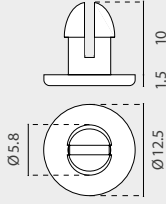

12463	Ø 14 Ø 5mm	20mm	x100 
-------	--------------	------	--

empujar



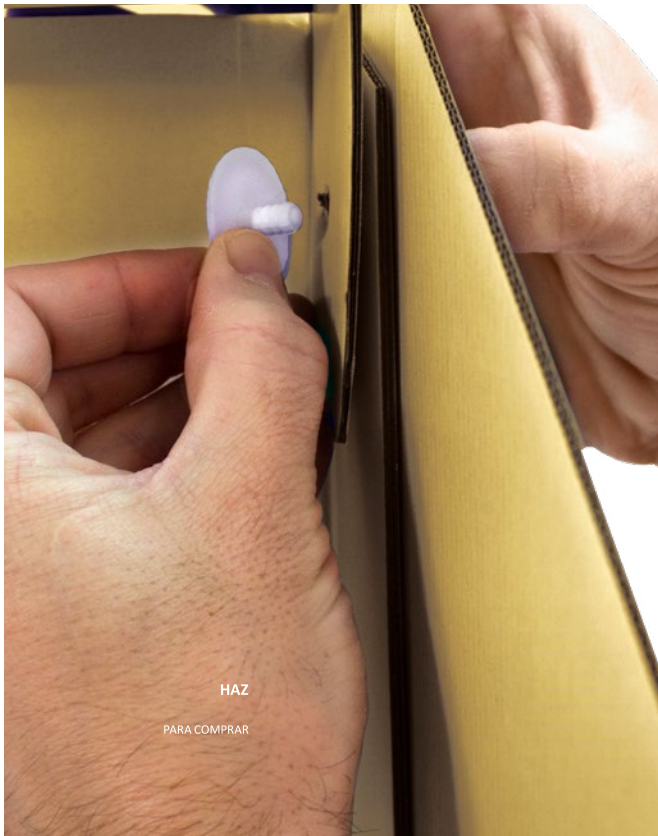
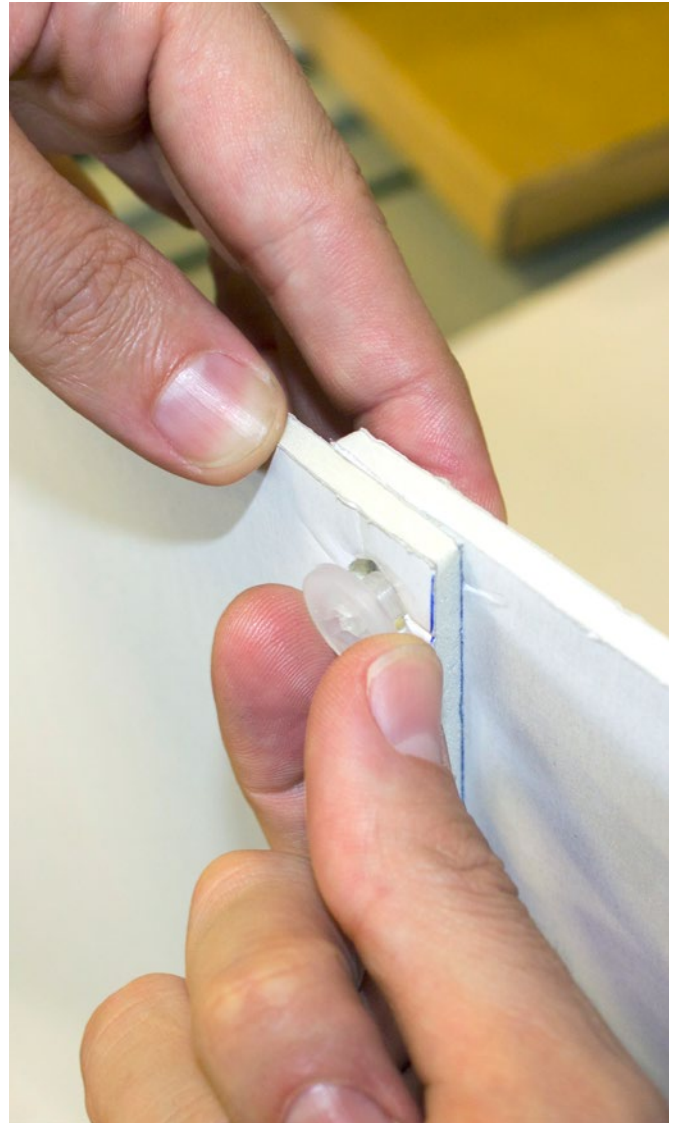

12521	Ø 12.5 Ø 5.8mm	10mm	x100 
-------	------------------	------	--

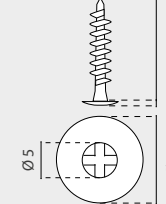
enroscar



12535	Ø 14 Ø 5mm	56mm	x100 
-------	--------------	------	--

enroscar

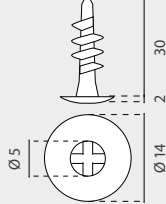

12536	Ø 14 Ø 5mm	32mm	x100 
-------	--------------	------	--

STOPPER CURVO PARA PERFILES



DIMENSIONES *mm

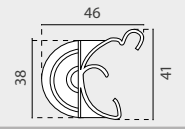

INFORMACIÓN

Stopper Curvo para perfiles adecuado para colocar tarjetas promocionales, precios y ofertas en estanterías de supermercados, tiendas, grandes almacenes.

TAMAÑO

12474 41x46mm x100 

STOPPER RECTO PARA PERFILES



DIMENSIONES *mm

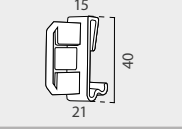

INFORMACIÓN

Stopper Recto para perfiles adecuado para colocar tarjetas promocionales en estanterías de supermercados, tiendas, grandes almacenes.

TAMAÑO

12071 40x15mm x100 

STOPPER PARA BANNER

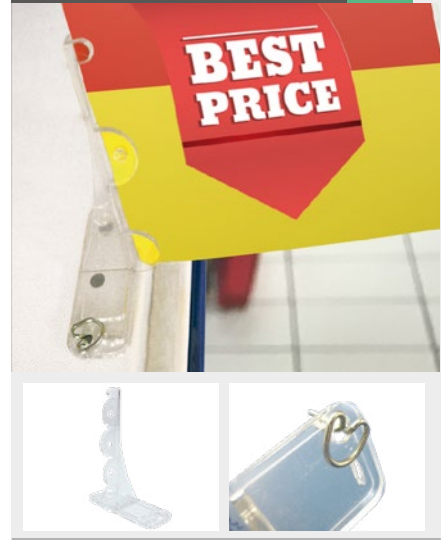

INFORMACIÓN

Es adecuado para mostrar promociones en estanterías perforadas de supermercados, tiendas, grandes almacenes...Dispone de un brazo recto perforado de 85mm donde ajustar la gráfica. No incluye clip de sujeción al estante.

ALTO

12222 85mm x50 

PORTAETIQUETAS PARA PERFILES

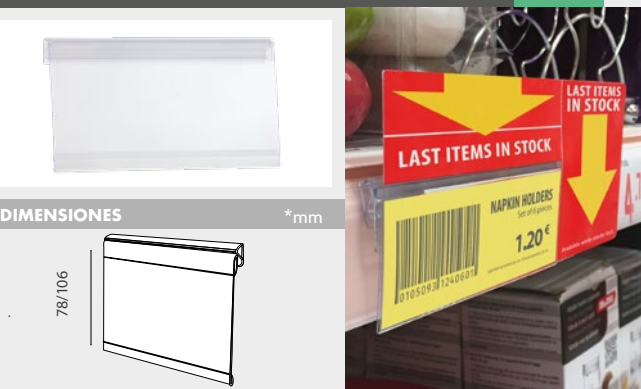



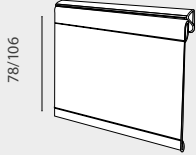

DIMENSIONES *mm



INFORMACIÓN

Este clip presenta una base con bisagras para proteger la señalización contra los golpes.

TAMAÑO

12414	78x152mm	x50 
12417	78x203mm	x50 
12419	106x152mm	x50 
12421	106x203mm	x50 

PORTAETIQUETAS COLGANTE



DIMENSIONES *mm

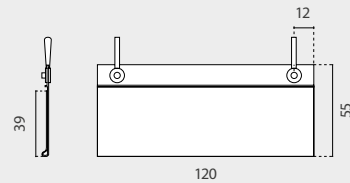

INFORMACIÓN

Portaetiquetas Colgante adecuado para colocar tarjetas de 120x39mm. Es ideal para mostrar precios y promociones en varillas y cestas de alambre en puntos de venta.

TAMAÑO GRÁFICA

12295 120x39mm x50 

WOBBLER ALUMINIO

INFORMACIÓN

INFORMACIÓN



Es una tira de aluminio que permite colocar una gráfica en una de las zonas adhesivas y adhesivar la otra parte a un estante.

LARGO

12204	75mm	x100
12205	150mm	x100

WOBBLERS



DETALLES DEL PRODUCTO

*mm

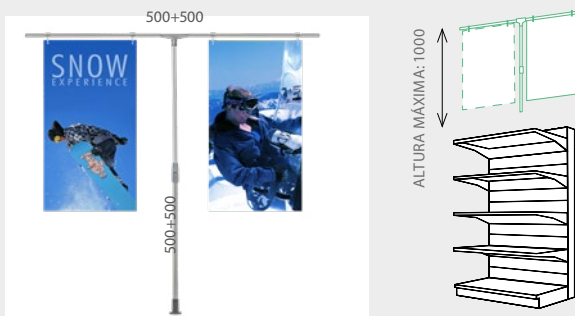

INFORMACIÓN

Los soportes "T" incluyen un tubo telescópico (1000mm de altura máxima) + soporte atornillado + pinza en "T" + Brazos superiores + Ganchos. Ideal para exponer las ventas en los supermercados.

LARGO

*mm

12075	Tubo:500+500 Brazo Superior: 500+500	x20
-------	---	-----

SOPORTE EXTENSIBLE "T"



DETALLES DEL PRODUCTO

INFORMACIÓN

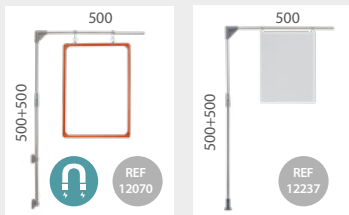

Incluye un tubo telescópico + brazo superior de 500mm + 2 soportes magnéticos. Marco Kit no incluido. Apto para cualquier mueble metálico. Ideal para exponer en mercados

LARGO

*mm

12070	Tubo:500+500 Brazo Superior: 500	x20
-------	-------------------------------------	-----

INFORMACIÓN

Incluye un tubo telescópico (500+500) + un brazo superior de 500mm + una base de apoyo para atornillar. Soporte gráfico no incluido. Ideal para ser colocado cerca de productos en los supermercados.

LARGO

*mm

12237	Tubo:500+500 Brazo Superior: 500	x20
-------	-------------------------------------	-----

SOPORTE EXTENSIBLE "L"



SEÑALIZACIÓN DE ESTANTERÍA

Diversos expositores gráficos para sistemas de góndolas o estanterías.

Son ideales para sostener señalización en el punto de venta.

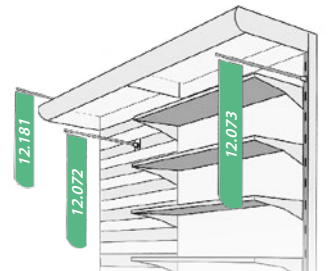

INFORMACIÓN

Tubo telescópico para Panel Lama con 2 ganchos de plástico para señalización.

LARGO

12072	Tubo: 300+300mm	x10 
-------	-----------------	---

BANNER EXTENSIBLE PARA PANEL LAMA



INFORMACIÓN

Tubo telescópico para Panel Perforado con 2 ganchos de plástico para señalización.

LARGO

12073	Tubo: 300+300mm	x10 
-------	-----------------	---

BANNER EXTENSIBLE PARA PANEL PERFORADO



INFORMACIÓN

Tubo telescópico con 2 ganchos de plástico y 2 bases magnéticas para superficies metálicas. Este soporte para estanterías está disponible en 3 tamaños (600, 800 o 1000mm).

LARGO

12181	Tubo: 300+300mm	x10 
12231	Tubo: 400+400mm	x10 
12300	Tubo: 500+500mm	x10 

BANNER EXTENSIBLE MAGNÉTICO



DETALLES

INFORMACIÓN

*mm



Este gancho de plástico transparente es perfecto para Soportes Extensibles. Ideal para ser utilizado en supermercados.

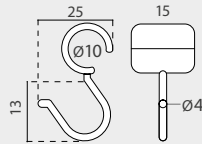

12076	x20 
-------	---

GANCHO PARA BANNER EXTENSIBLE

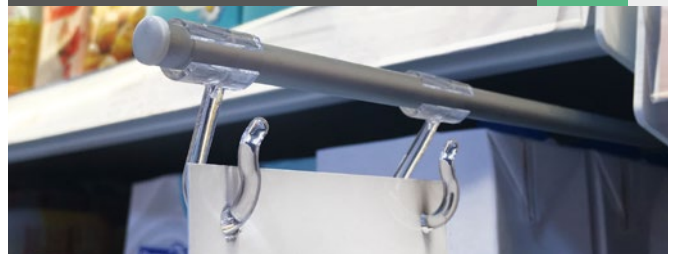

SEÑALIZACIÓN DE ESTANTERÍA Soportes Magnéticos

Sistema de soporte magnético para estanterías metálicas.



INFORMACIÓN

Este sistema de soportes magnéticos para estanterías presenta múltiples soluciones para la implementación de promociones gráficas a las estanterías metálicas. La base está hecha de ABS con un imán en su interior, tiene un tamaño de 40x70mm, además puede girarse para ajustar la exposición al ángulo deseado. Para ajustar el ángulo del tubo, hay que separar la base ligeramente del soporte angular **2**, ajustar el tubo al ángulo adecuado **3** y devolver la base a su posición original para que quede segura **4**. El tubo de aluminio ofrece la posibilidad de acercar la promoción al cliente y tiene varias opciones para colgar gráficos de diferentes tamaños, incluyendo ganchos móviles transparentes, clips móviles transparentes o pinzas para sujetar carteles o promociones. Ya sea para utilizarlo sobre o debajo de la estantería, hay varios modelos disponibles. Este sistema de soporte multiposiciones se utiliza a menudo en estanterías metálicas, postes o paredes, por lo que es muy utilizado en centros comerciales, especialmente en los pasillos de los supermercados o en las farmacias.

POLE ANGLE ADJUSTMENT

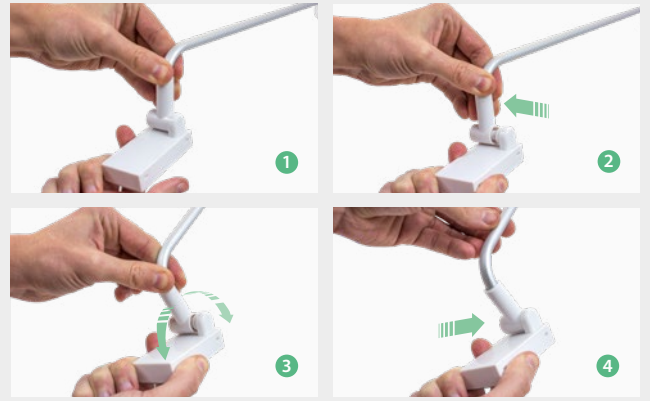

DETALLES DEL PRODUCTO



INFORMACIÓN

*mm

Este soporte de promoción multiposiciones cuenta con 1 gripper transparente para fijar los gráficos y un tubo curvo que es ideal para ser utilizado en paredes, postes o en la parte inferior de las estanterías.

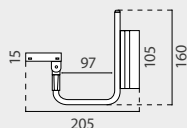

PORTAGRÁFICAS DE ESTANTERÍA MAGNÉTICO CON GRIPPER



12511

x2 

DETALLES



INFORMACIÓN

*mm

Este soporte multiposiciones cuenta con 2 ganchos transparentes y un tubo curvo de 400 mm que es ideal para utilizar sobre o debajo de las estanterías.

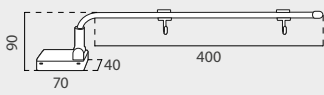

12381

x10 

PORTAGRÁFICAS DE ESTANTERÍA MAGNÉTICO 400mm



DETALLES DEL PRODUCTO



INFORMACIÓN

*mm

Este soporte multiposiciones cuenta con 2 ganchos transparentes y un tubo curvo de 300 mm que es ideal para utilizar sobre o debajo de las estanterías.

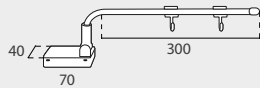

12555

x10 

PORTAGRÁFICAS DE ESTANTERÍA MAGNÉTICO 300mm

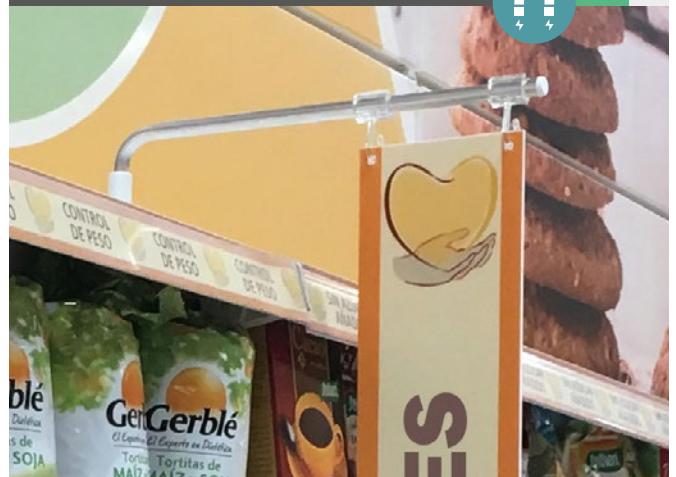

DETALLES DEL PRODUCTO



INFORMACIÓN

*mm

Este soporte multiposiciones cuenta con 2 ganchos transparentes y un tubo curvo de 200 mm que es ideal para utilizar sobre o debajo de las estanterías.

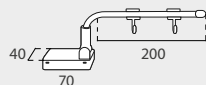

12557

x10 

PORTAGRÁFICAS DE ESTANTERÍA MAGNÉTICO 200mm



DETALLES DEL PRODUCTO



DIMENSIONES

* mm

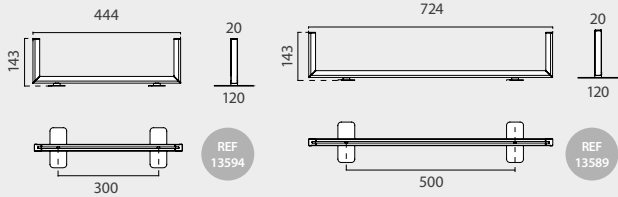

INFORMACIÓN

Soporte de marco abierto en aluminio blanco con fácil deslizamiento para el cartel gráfico (5 mm de grosor máximo). Además, cuenta con 2 soportes magnéticos en las bases. Ideal para promocionar en las estanterías de los centros comerciales o en los supermercados.

	CANTIDAD	PESO NETO	PESO BRUTO	VOLUMEN	TAMAÑO
Embalaje	2	0,94kg	1,08kg	0,0026	480x180x30mm
13594	Ancho Gráfica: 420mm			x2	
	CANTIDAD	PESO NETO	PESO BRUTO	VOLUMEN	TAMAÑO
Embalaje	2	1,12kg	1,27kg	0,0041	760x180x30mm
13589	Ancho Gráfica : 700mm			x2	

SOPORTE DE ALUMINIO MAGNÉTICO



DETALLES



DIMENSIONES

* mm

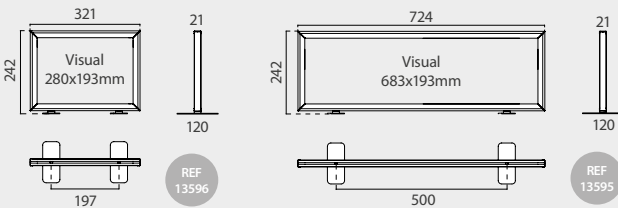

INFORMACIÓN

Soporte de marco cerrado en aluminio blanco con fácil deslizamiento para el cartel gráfico (5 mm de grosor máximo). Además, cuenta con 2 soportes magnéticos en las bases. Ideal para promocionar en las estanterías de los centros comerciales o en los supermercados.

	CANTIDAD	PESO NETO	PESO BRUTO	VOLUMEN	TAMAÑO
Embalaje	2	1,5kg	1,61kg	0,0046	335x250x55mm
13596	Tamaño Gráfica: 298x220x5mm			x2	
	CANTIDAD	PESO NETO	PESO BRUTO	VOLUMEN	TAMAÑO
Embalaje	1	0,88kg	1kg	0,0055	735x250x30mm
13595	Tamaño Gráfica: 700x220x5mm			x2	

SOPORTE DE ALUMINIO MAGNÉTICO CERRADO



DETALLES



DIMENSIONES *mm

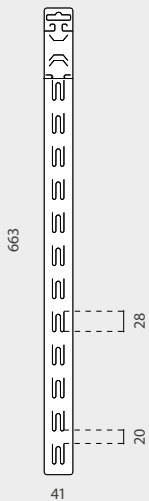

ALTO ESPESOR

12228	663mm	0.8mm	x50 
-------	-------	-------	--

DETALLES



INFORMACIÓN *mm

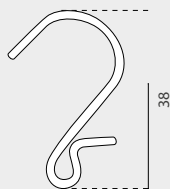

Este gancho doble de metal con 38mm de longitud es ideal para ser utilizado con las tiras de clip gracias a su diseño que evita que la tira de merchandising se caiga.

LARGO

12157	38mm	x100 
-------	------	--

DETALLES

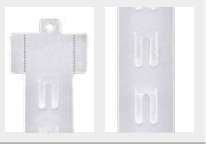

DIMENSIONES *mm

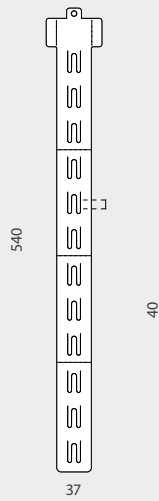

ALTO ESPESOR

12229	540mm	0.5mm	x50 
-------	-------	-------	--

DETALLES



DIMENSIONES *mm

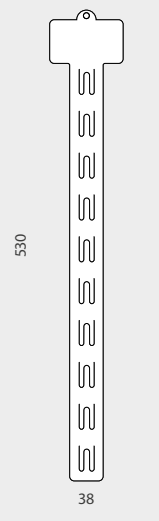

ALTO ESPESOR

12227	530mm	0.5mm	x50 
-------	-------	-------	---

CLIP STRIP

