

# Displays

# 01

Una gama completa de displays publicitarios que brindan una solución integral para la promoción de tu negocio en eventos promocionales, tiendas o presentaciones.

- 04 X-BANNER
- 07 L-BANNER
- 08 ROLL UP
- 20 DISPLAYS DE SOBREMESA
- 21 DISPLAYS DE PIE
- 27 BASES RELLENABLES
- 29 BASES PARA DISPLAY
- 35 CABALLETES DE ACERA





# X-BANNER Display

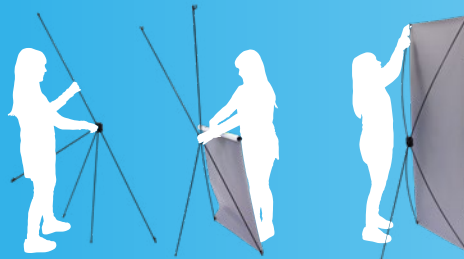

## DETALLES DEL PRODUCTO

## GRÁFICA SUJETA POR OLLADOS

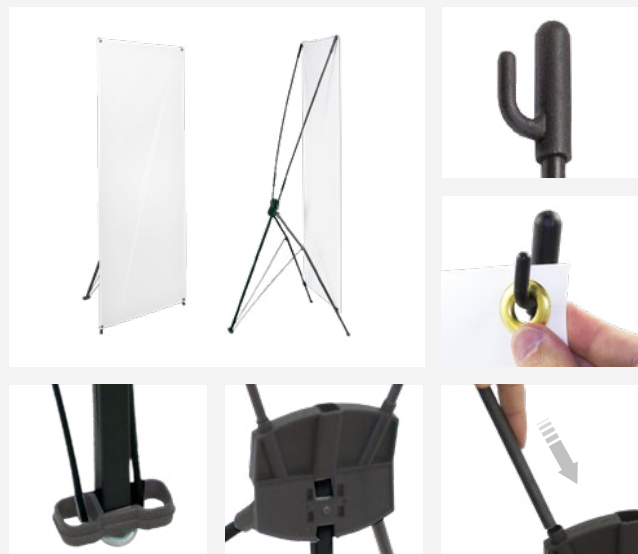

## DIMENSIONES

\*mm

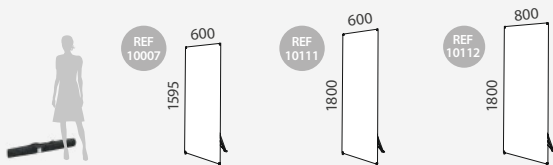

## INFORMACIÓN

El X-banner Tudela es portátil, ligero y desmontable. Su estructura tiene forma de X y está hecha de plástico y fibra de vidrio. Se puede montar en varios segundos ya que no requiere de herramientas. Disponible en 3 tamaños diferentes que incluyen bolsa de transporte.

	CANTIDAD	PESO NETO	PESO BRUTO	VOLUMEN	TAMAÑO
Embalaje	10	9kg	10kg	0.0525	1010x200x260mm
Unidades	1	0.90kg	1kg	0.005	160x30x1080mm
<b>10007</b>	<b>Tamaño de Gráfica: 600x1595mm</b>				

	CANTIDAD	PESO NETO	PESO BRUTO	VOLUMEN	TAMAÑO
Embalaje	10	9.5kg	10.5kg	0.0629	1210x200x260mm
Unidades	1	0.95kg	1.05kg	0.007	160x40x1210mm
<b>10111</b>	<b>Tamaño de Gráfica: 600x1800mm</b>				

	CANTIDAD	PESO NETO	PESO BRUTO	VOLUMEN	TAMAÑO
Embalaje	10	10kg	11kg	0.0629	1210x200x260mm
Unidades	1	1kg	1.1kg	0.008	170x40x1210mm
<b>10112</b>	<b>Tamaño de Gráfica: 800x1800mm</b>				

## TUDELA



DETALLES DEL PRODUCTO

GRÁFICA SUJETA POR OLLADOS



DIMENSIONES

\*mm

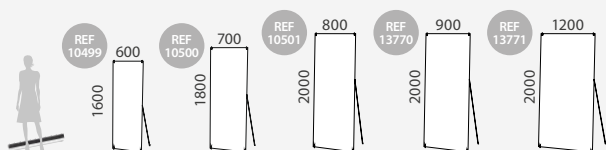

INFORMACIÓN

El X-Banner Económico Lyon es ideal para colocación de gráficas publicitarias. Se trata de un modelo muy ligero, que gracias a la práctica bolsa que incorpora puede transportarse de forma cómoda.

	CANTIDAD	PESO NETO	PESO BRUTO	VOLUMEN	TAMAÑO
Embalaje	50	15kg	17.50kg	0.13	1060x350x350mm
Unidades	1	0.30kg	0.435kg	0.009	109x60x1040mm
<b>10499</b>	<b>Tamaño de Gráfica: 600x1600mm</b>				

	CANTIDAD	PESO NETO	PESO BRUTO	VOLUMEN	TAMAÑO
Embalaje	50	20kg	22kg	0.1484	400x350x1060mm
Unidades	1	0.35kg	0.40kg	0.009	140x60x1060mm
<b>10500</b>	<b>Tamaño de Gráfica: 700x1800mm</b>				

	CANTIDAD	PESO NETO	PESO BRUTO	VOLUMEN	TAMAÑO
Embalaje	50	22.5kg	23.5kg	0.192	400x400x1200mm
Unidades	1	0.40kg	0.45kg	0.01	140x60x1200mm
<b>10501</b>	<b>Tamaño de Gráfica: 800x2000mm</b>				

	CANTIDAD	PESO NETO	PESO BRUTO	VOLUMEN	TAMAÑO
Embalaje	20	14.6kg	15.7kg	0.178	1210x410x360mm
Unidades	1	0.73kg	1kg	0.01	140x60x1200mm
<b>13770</b>	<b>Tamaño de Gráfica: 900x2000mm</b>				

	CANTIDAD	PESO NETO	PESO BRUTO	VOLUMEN	TAMAÑO
Embalaje	20	22kg	23.2kg	0.193	1260x510x300mm
Unidades	1	1.1kg	1.3kg	0.01	140x60x1200mm
<b>13771</b>	<b>Tamaño de Gráfica: 1200x2000mm</b>				

LYON



DETALLES DEL PRODUCTO



DETALLES DEL PRODUCTO

GRÁFICA SUJETA POR OLLADOS



DIMENSIONES \*mm

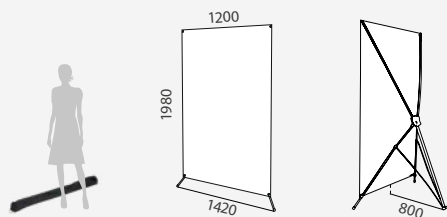

INFORMACIÓN

El soporte X-Banner publicitario Valoria es un display promocional de gran ligereza. Este X-Banner económico provoca un gran impacto visual por su gran tamaño. Es portátil, desmontable y de montaje rápido, lo que hace que sea perfecto para promociones temporales. La estructura de este Display Promocional en forma de X es estable y ligera, y puede transportarse con facilidad gracias a la bolsa que incorpora. La gráfica se inserta fácilmente en los 4 ganchos de los extremos mediante ollados.

	CANTIDAD	PESO NETO	PESO BRUTO	VOLUMEN	TAMAÑO
Embalaje	10	16kg	17kg	0.1170	1400x380x220mm
Unidades	1	1.60kg	1.70kg	0.008	200x30x1360mm
10006	Tamaño de Gráfica: 1200x1980mm				

VALORIA

1.2m Ancho

COFFEE

77





# L-BANNER Display



## DETALLES DEL PRODUCTO



## INFORMACIÓN \*mm

## DIMENSIONES \*mm

Este L-Banner Publicitario Navas es un soporte publicitario portátil y muy ligero. El montaje del L-Banner Navas no tarda más de 2 minutos y no es necesaria ninguna herramienta. La bolsa que incorpora el L-Banner Económico se puede guardar de forma cómoda y transportar fácilmente. La gráfica para este soporte de banner publicitario económico es de una cara y su instalación es muy sencilla, se adhiere a una tira adhesiva que incluye el producto.

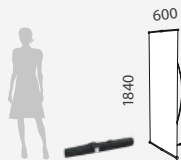

## NAVAS



	CANTIDAD	PESO NETO	PESO BRUTO	VOLUMEN	TAMAÑO
Embalaje	20	14kg	20kg	0.081	340x240x1000mm
Unidades	1	0.70kg	1kg	0.012	110x110x930mm
10001	Tamaño de Gráfica: 600x1840mm				

# ROLL-UP Display



## DETALLES DEL PRODUCTO

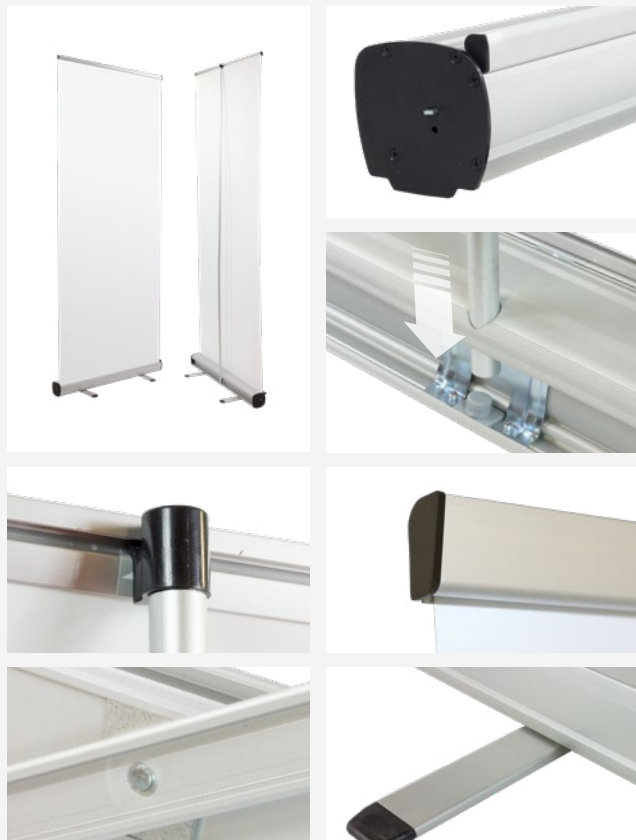

## DIMENSIONES \*mm

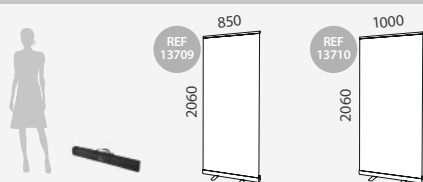

## INFORMACIÓN

El Roll Up Económico Sidney es una solución económica para ferias o stands. Se trata de una opción excelente, ya que su relación calidad/precio es inmejorable. Este roll Up es enrollable, apto para uso continuado y fácil de instalar. La estructura de este display publicitario está fabricada en aluminio y plástico por lo que es muy resistente al paso del tiempo.

	CANTIDAD	PESO NETO	PESO BRUTO	VOLUMEN	TAMAÑO
Embalaje	6	10.8kg	12kg	0.051	300x200x850mm
Unidades	1	1.8kg	2kg	0.007	90x90x875mm

**13709** Tamaño de Gráfica: 850x2060mm

	CANTIDAD	PESO NETO	PESO BRUTO	VOLUMEN	TAMAÑO
Embalaje	6	13.8kg	15kg	0.063	300x200x1050mm
Unidades	1	2.3kg	2.5kg	0.008	90x90x1040mm

**13710** Tamaño de Gráfica: 1000x2060mm

## SIDNEY



## DETALLES DEL PRODUCTO



## DIMENSIONES \*mm

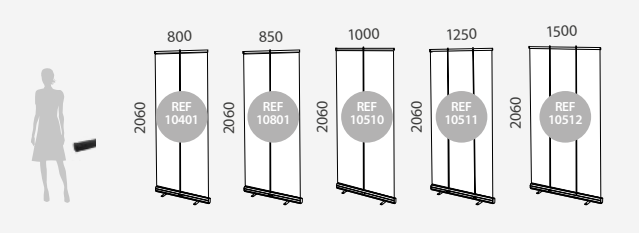

## INFORMACIÓN \*mm

El Roll Up Económico Alcala es un soporte publicitario con un diseño duradero y clásico. Su excelente relación calidad precio lo convierten en unos de los Roll Up publicitarios más vendidos online. La estructura de este soporte publicitario económico está fabricada en aluminio y plástico por lo que es muy resistente al paso del tiempo. Su montaje es muy sencillo y no se necesitan herramientas especiales. Además incluye una pieza especial que mejora la estabilidad del display promocional. Es totalmente desmontable y puede transportarse de manera sencilla gracias a la bolsa que incorpora.

	CANTIDAD	PESO NETO	PESO BRUTO	VOLUMEN	TAMAÑO
Embalaje	6	11.5kg	12kg	0.05	300x210x850mm
Unidades	1	1.91kg	2kg	0.006	90x90x840mm
<b>10401</b>	<b>Tamaño de Gráfica: 800x2060mm</b>				

	CANTIDAD	PESO NETO	PESO BRUTO	VOLUMEN	TAMAÑO
Embalaje	6	12.5kg	13kg	0.06	300x210x900mm
Unidades	1	2.08kg	2.16kg	0.007	90x90x875mm
<b>10801</b>	<b>Tamaño de Gráfica: 850x2060mm</b>				

	CANTIDAD	PESO NETO	PESO BRUTO	VOLUMEN	TAMAÑO
Embalaje	6	14.5kg	15kg	0.07	300x210x1050mm
Unidades	1	2.41kg	2.5kg	0.008	90x90x1040mm
<b>10510</b>	<b>Tamaño de Gráfica: 1000x2060mm</b>				

	CANTIDAD	PESO NETO	PESO BRUTO	VOLUMEN	TAMAÑO
Embalaje	6	18.5kg	19kg	0.08	300x210x1300mm
Unidades	1	3.03kg	3.16kg	0.012	95x95x1270mm
<b>10511</b>	<b>Tamaño de Gráfica: 1250x2060mm</b>				

	CANTIDAD	PESO NETO	PESO BRUTO	VOLUMEN	TAMAÑO
Embalaje	6	20.5kg	21kg	0.10	300x210x1550mm
Unidades	1	3.41kg	3.50kg	0.013	100x95x1520mm
<b>10512</b>	<b>Tamaño de Gráfica: 1500x2060mm</b>				

## ALCALA

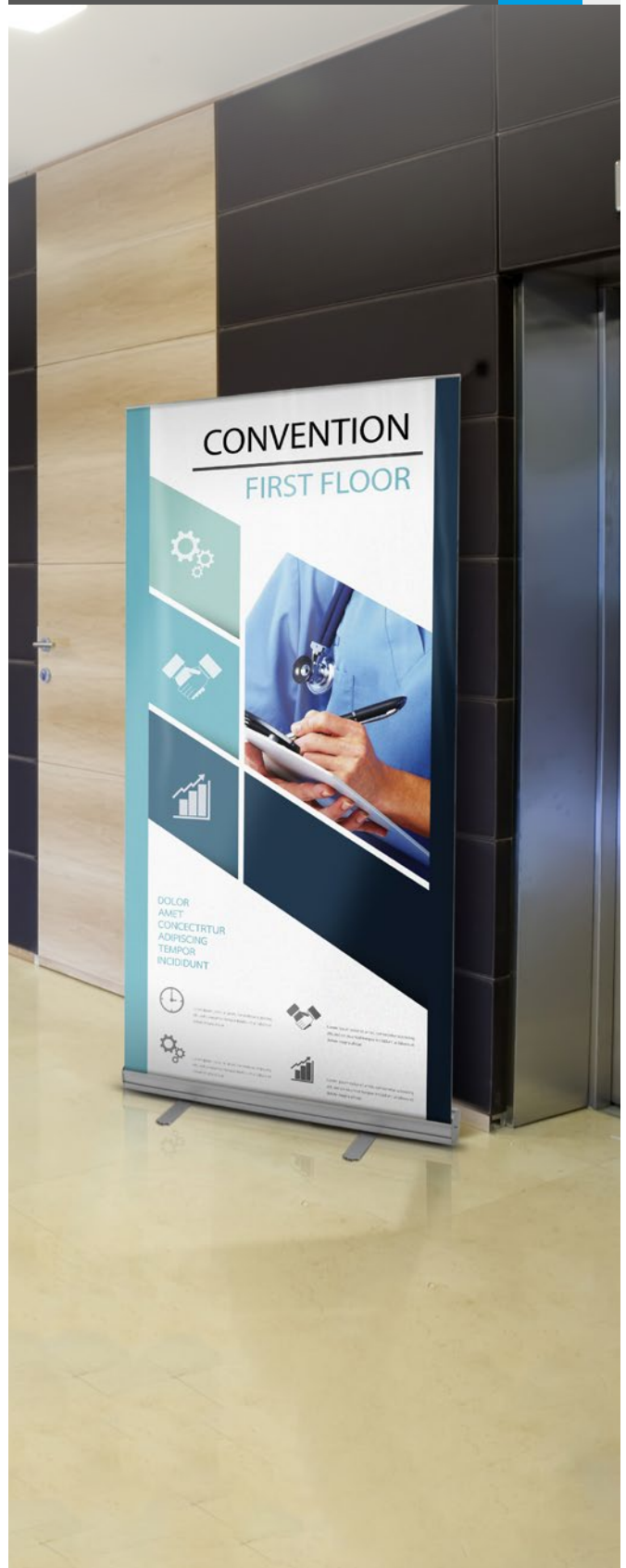

DETALLES DEL PRODUCTO



DETALLES DEL PRODUCTO



DIMENSIONES \*mm

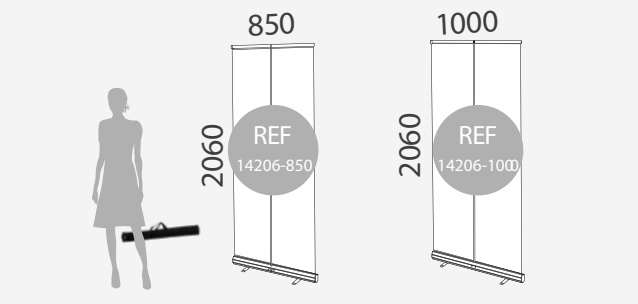

	CANTIDAD	PESO NETO	PESO BRUTO	VOLUMEN	TAMAÑO
Embalaje	8	15kg	17kg	0.069	910x195x390mm
Unidades	1	1.80kg	2.10kg	0.75	92x92x892mm
14206-850	Tamaño de Gráfica: 850x2060mm				

	CANTIDAD	PESO NETO	PESO BRUTO	VOLUMEN	TAMAÑO
Embalaje	8	17kg	20kg	0.080	1060x195x390mm
Unidades	1	2.0kg	2.5kg	0.88	92x92x1042mm
14206-1000	Tamaño da Gráfica: 1000x2060mm				

BERNA





## DETALLES DEL PRODUCTO



## DIMENSIONES \*mm

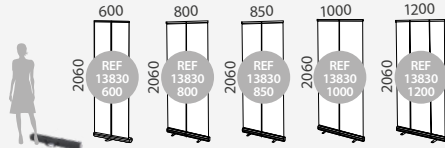

	CANTIDAD	PESO NETO	PESO BRUTO	VOLUMEN	TAMAÑO
Embalaje	6	16.2kg	16.65kg	0.05	350x240x670mm
Unidades	1	2.70kg	2.77kg	0.009	110x110x650mm

**13830-600** Tamaño de Gráfica: 600x2060mm

	CANTIDAD	PESO NETO	PESO BRUTO	VOLUMEN	TAMAÑO
Embalaje	6	19.9kg	20kg	0.07	350x240x670mm
Unidades	1	3.2kg	3.33kg	0.012	110x110x850mm

**13830-800** Tamaño de Gráfica: 800x2060mm

	CANTIDAD	PESO NETO	PESO BRUTO	VOLUMEN	TAMAÑO
Embalaje	6	20.4kg	21kg	0.07	350x240x920mm
Unidades	1	3.4kg	3.5kg	0.012	110x110x900mm

**13830-850** Tamaño de Gráfica: 850x2060mm

	CANTIDAD	PESO NETO	PESO BRUTO	VOLUMEN	TAMAÑO
Embalaje	6	21.3kg	22.2kg	0.08	350x240x1070mm
Unidades	1	3.55kg	3.7kg	0.014	110x110x1050mm

**13830-1000** Tamaño de Gráfica: 1000x2060mm

	CANTIDAD	PESO NETO	PESO BRUTO	VOLUMEN	TAMAÑO
Embalaje	6	27.6kg	29.45kg	0.10	350x240x1270mm
Unidades	1	4.6kg	4.9kg	0.017	110x110x1250mm

**13830-1200** Tamaño de Gráfica: 1200x2060mm

## ORLEANS



## DETALLES DEL PRODUCTO



## INFORMACIÓN

El Roll Up Standard Orleans se ha convertido en uno de nuestro Rollup publicitarios más vendidos online, ya que guarda una relación calidad-precio inmejorable y su diseño es elegante y sencillo. Los materiales utilizados para la fabricación de este Rollup son de gran calidad, lo que asegura su durabilidad y resistencia al uso.

## DIMENSIONES \*mm

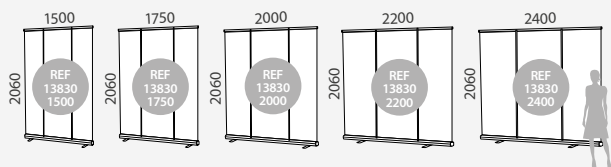

	CANTIDAD	PESO NETO	PESO BRUTO	VOLUMEN	TAMAÑO
Embalaje	4	22kg	23.4kg	0.09	250x250x1580mm
Unidades	1	5.5kg	5.85kg	0.024	120x120x1560mm

**13830-1500** Tamaño de Gráfica: 1500x2060mm

	CANTIDAD	PESO NETO	PESO BRUTO	VOLUMEN	TAMAÑO
Embalaje	2	11.8kg	12.3kg	0.05	130x250x1830mm
Unidades	1	5.9kg	6.15kg	0.029	120x120x1810mm

**13830-1750** Tamaño de Gráfica: 1750x2060mm

	CANTIDAD	PESO NETO	PESO BRUTO	VOLUMEN	TAMAÑO
Embalaje	2	13kg	14kg	0.06	130x250x2070mm
Unidades	1	6.5kg	7kg	0.033	120x120x2050mm

**13830-2000** Tamaño de Gráfica: 2000x2060mm

	CANTIDAD	PESO NETO	PESO BRUTO	VOLUMEN	TAMAÑO
Embalaje	2	14.6kg	15.4kg	0.07	130x250x2270mm
Unidades	1	7.3kg	7.7kg	0.036	120x120x2250mm

**13830-2200** Tamaño de Gráfica: 2200x2060mm

	CANTIDAD	PESO NETO	PESO BRUTO	VOLUMEN	TAMAÑO
Unidades	1	8.2kg	8.5kg	0.08	130x130x2470mm

**13830-2400** Tamaño de Gráfica: 2400x2060mm

## ORLEANS

Utiliza mostradores promocionales para completar tus exposiciones (se vende por separado)



## DETALLES DEL PRODUCTO



## DIMENSIONES \*mm

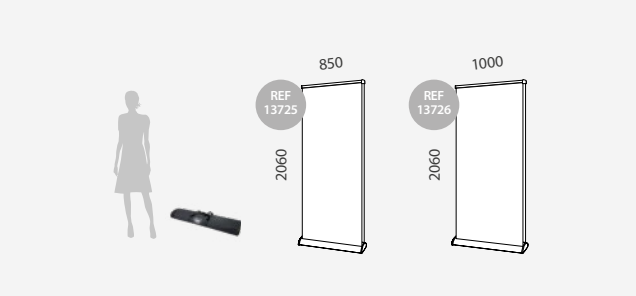

## INFORMACIÓN

El Roll Up Publicitario Standard Mora es un soporte publicitario para gráficas de doble cara, podrás colocar una gráfica en la cara A y una segunda gráfica en la cara B. Su facilidad de transporte y de montaje permite que pueda instalarse en cualquier sitio. Se trata de un Roll Up publicitario resistente al paso del tiempo y con un diseño elegante. Este display promocional está fabricado en aluminio y plástico, cuenta con una base muy estable y con patas elevadoras.

	CANTIDAD	PESO NETO	PESO BRUTO	VOLUMEN	TAMAÑO
Embalaje	4	15.6kg	18.8kg	0.02727	890x190x430mm
Unidades	1	3.90kg	4.70kg	0.021	900x130x180mm
<b>13725</b>	<b>Tamaño de Gráfica: 850x2060mm</b>				

	CANTIDAD	PESO NETO	PESO BRUTO	VOLUMEN	TAMAÑO
Embalaje	4	17.6kg	21kg	0.0850	1040x190x430mm
Unidades	1	4.40kg	5.25kg	0.024	1040x130x180mm
<b>13726</b>	<b>Tamaño de Gráfica: 1000x2060mm</b>				

## MORA



## DETALLES DEL PRODUCTO



## DIMENSIONES \*mm

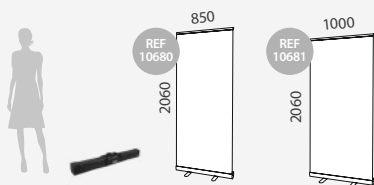

## INFORMACIÓN

El Roll Up Stylish Altea es un soporte para gráficas con un cuidado y elegante diseño. Este Roll Up publicitario está fabricado en aluminio color negro y plástico. La base es muy estable y cuenta con patas elevadoras. El soporte publicitario Altea se transporta de forma muy sencilla gracias a la bolsa que incorpora.

	CANTIDAD	PESO NETO	PESO BRUTO	VOLUMEN	TAMAÑO
Embalaje	10	22kg	24kg	0.093	490x210x910mm
Unidades	1	2.20kg	2.40kg	0.007	90x90x875mm
<b>10680</b>	<b>Tamaño de Gráfica: 850x2060mm</b>				

	CANTIDAD	PESO NETO	PESO BRUTO	VOLUMEN	TAMAÑO
Embalaje	10	25kg	26kg	0.109	490x210x1060mm
Unidades	1	2.50kg	2.60kg	0.011	105x105x1040mm
<b>10681</b>	<b>Tamaño de Gráfica: 1000x2060mm</b>				

## ALTEA



DETALLES DEL PRODUCTO



DIMENSIONES \*mm

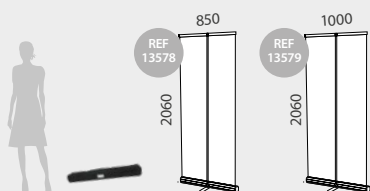

INFORMACIÓN

El Roll Up Stylish Duero es un soporte para gráficas fabricado en aluminio resistente. Su diseño presenta excelentes acabados y gran calidad de materiales. Este soporte publicitario está fabricado en aluminio y plástico. Su base es muy estable y cuenta con patas elevadoras. Además incluye bolsa de transporte. Por otro lado, la facilidad de montaje de este roll up publicitario hace posible que pueda instalarse en cualquier sitio. La estructura de este roll up se instala de forma rápida.

	CANTIDAD	PESO NETO	PESO BRUTO	VOLUMEN	TAMAÑO
Embalaje	6	14.4kg	14.8kg	0.0786	320x270x910mm
Unidades	1	2.4kg	2.8kg	0.01	110x105x890mm
<b>13578</b>	<b>Tamaño de Gráfica: 850x2060mm</b>				

	CANTIDAD	PESO NETO	PESO BRUTO	VOLUMEN	TAMAÑO
Embalaje	6	16.8kg	17.4kg	0.0926	320x270x1060mm
Unidades	1	2.8kg	3.3kg	0.011	105x105x1040mm
<b>13579</b>	<b>Tamaño de Gráfica: 1000x2060mm</b>				

DUERO

offee Bear



DETALLES DEL PRODUCTO



DETALLES DEL PRODUCTO



INFORMACIÓN

DIMENSIONES \*mm

El Roll Up Banner Bamboo cuenta con un diseño atractivo y elegante fabricado en madera de Bamboo. Este roll up banner permite cambiar las gráficas con gran facilidad. Incluye bolsa de fácil transporte. Este roll up publicitario cuenta con una estructura de madera de Bamboo y uniones en plástico transparente. Dispone de un sistema que facilita su montaje y desmontaje sin requerir herramientas específicas.

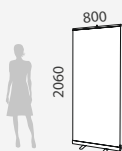

	CANTIDAD	PESO NETO	PESO BRUTO	VOLUMEN	TAMAÑO
Embalaje	4	12.6kg	15.2kg	0.091	350x290x900mm
Unidades	1	3.15kg	3.80kg	0.02	170x140x870mm
10444	Tamaño de Gráfica: 800x2060mm				

BAMBOO



**VEGAN COOKING TIPS**

INGREDIENT:	REPLACE WITH:	TRY OUT:
Cow's milk	Joy Rice or Almond Milk	Silk
Chicken Eggs	Egg Replacer, ground flax or applesauce	Oher-G Egg Replacer
Butter	Vegan Margarine	Earth Balance
Chicken/Beef Broth	Vegetable Broth	Santitas Organic
Cheese	Vegan Cheese	Tosya

PETA Living

## DETALLES DEL PRODUCTO



## INFORMACIÓN

## DIMENSIONES \*mm

El Roll Up Deluxe Cervera es un soporte publicitario para gráficas promocionales apto para uso frecuente y fácil de instalar. Se trata de un modelo de roll up promocional de gran calidad. Su facilidad de transporte y de montaje permite que pueda instalarse en cualquier sitio.

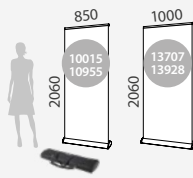

	CANTIDAD	PESO NETO	PESO BRUTO	VOLUMEN	TAMAÑO
Embalaje	4	17.4kg	20.6kg	0.083	890x190x430mm
Unidades	1	4.35kg	5.15kg	0.018	150x135x920mm

**10015**  **Tamaño de Gráfica: 850x2060mm**

	CANTIDAD	PESO NETO	PESO BRUTO	VOLUMEN	TAMAÑO
Embalaje	4	21.6kg	23.2kg	0.097	450x200x1080mm
Unidades	1	5.4kg	5.8kg	0.0216	150x135x1070mm

**13707**  **Tamaño de Gráfica: 1000x2060mm**

	CANTIDAD	PESO NETO	PESO BRUTO	VOLUMEN	TAMAÑO
Embalaje	4	17.6kg	21kg	0.083	890x190x430mm
Unidades	1	4.4kg	5.25kg	0.018	150x135x920mm

**10955**  **Tamaño de Gráfica: 850x2060mm**

	CANTIDAD	PESO NETO	PESO BRUTO	VOLUMEN	TAMAÑO
Embalaje	4	17.6kg	21kg	0.083	890x190x430mm
Unidades	1	4.4kg	5.25kg	0.018	150x135x920mm

**13928**  **Tamaño de Gráfica: 1000x2060mm**

## CERVERA



DETALLES DEL PRODUCTO

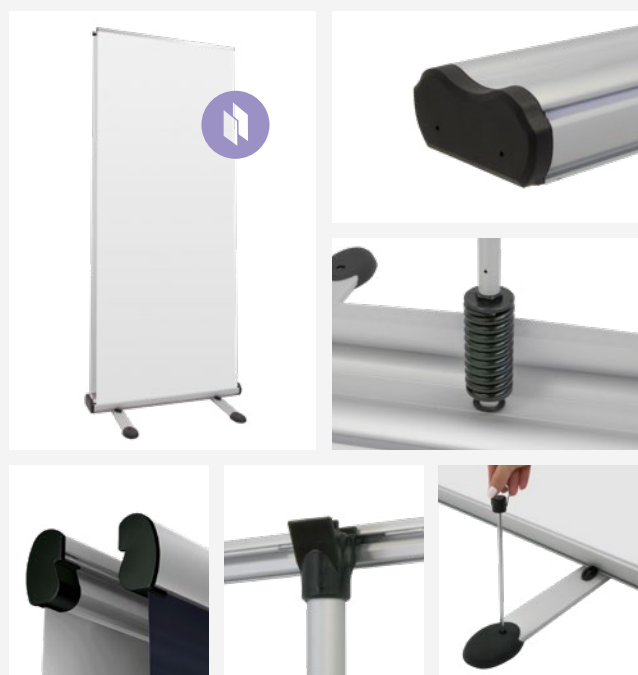

SISTEMA FLEX

\*mm

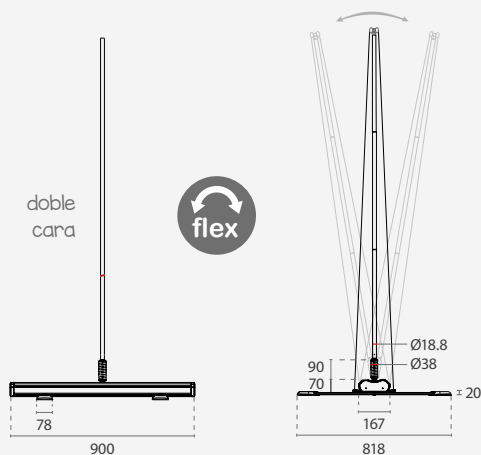

INFORMACIÓN

DIMENSIONES \*mm

Roll Up Deluxe Ibiza portátil y muy ligero. El montaje del Roll Up Ibiza es rápido y sencillo y no requiere de ningún tipo de herramienta. La bolsa que incorpora permite que se pueda guardar de forma cómoda y transportar fácilmente. La gráfica para este banner publicitario es de doble cara y su instalación es muy sencilla. Este roll up promocional se puede utilizar tanto en interiores como exteriores, ya que incluye piquetas para anclar al césped.

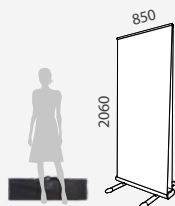

IBIZA





DETALLES DEL PRODUCTO

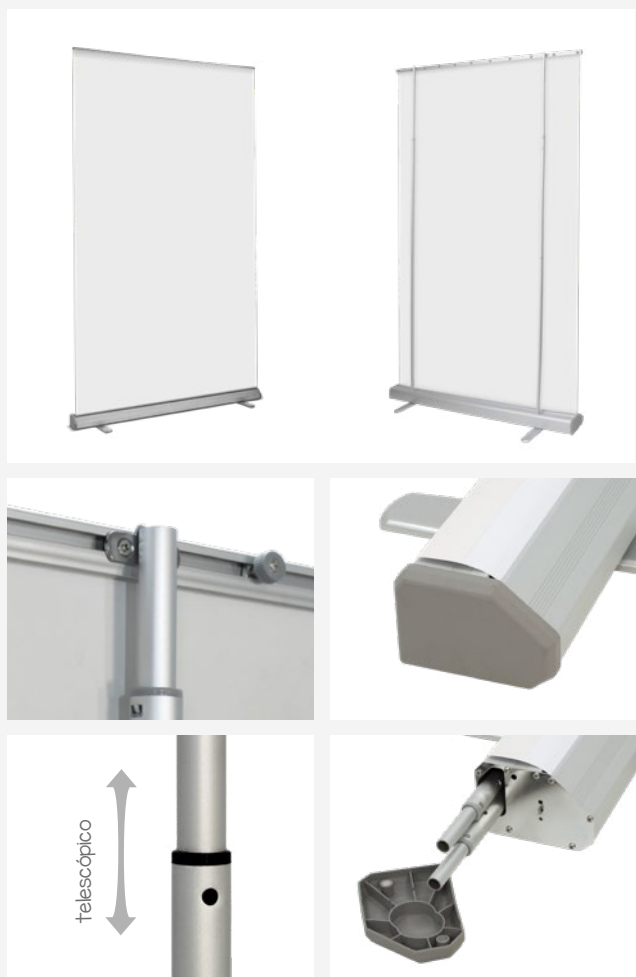

DIMENSIONES \*mm

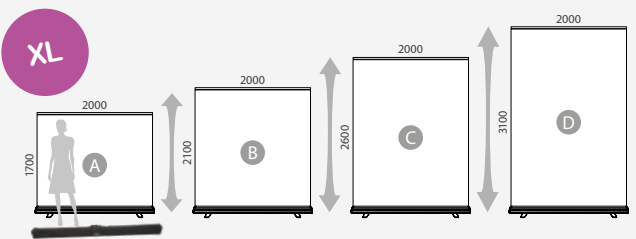

INFORMACIÓN

El Roll Up Banner Mont Blanc es un soporte publicitario para gráficas de una cara que cuenta con cuatro alturas ajustables y de gran tamaño. Este roll up banner portátil y ligero dispone de un sencillo sistema de montaje y desmontaje sin requerir herramientas específicas, la gráfica es enrollable y una vez guardada queda totalmente protegida de posibles golpes. Incluye bolsa acolchada de fácil transporte.

MONT BLANC



	CANTIDAD	PESO NETO	PESO BRUTO	VOLUMEN	TAMAÑO
Embalaje	1	13kg	14.80kg	0.061	180x160x2120mm
10441	Tamaño de Gráfica: 2000x <b>A</b> <b>B</b> <b>C</b> <b>D</b> mm				

DETALLES DEL PRODUCTO



DIMENSIONES \*mm



INFORMACIÓN

El Mini Roll-Up de Sobremesa Torrico es ligero y perfecto para colocar en cualquier mostrador sin ocupar demasiado espacio. El roll up de sobremesa pequeño está fabricado en aluminio y plástico por lo que es muy resistente al uso.

	CANTIDAD	PESO NETO	PESO BRUTO	VOLUMEN	TAMAÑO
Embalaje	50	15kg	17kg	0.0656	525x250x500mm
Unidades	1	0.3kg	0.4kg	0.001	90x45x260mm
10787	Tamaño de Gráfica: A4				

	CANTIDAD	PESO NETO	PESO BRUTO	VOLUMEN	TAMAÑO
Embalaje	50	17.5kg	19kg	0.0881	705x250x500mm
Unidades	1	0.35kg	0.6kg	0.0014	90x45x345mm
10786	Tamaño de Gráfica: A3				

TORRICO  
MINI ROLL UP



## DETALLES DEL PRODUCTO



## DIMENSIONES

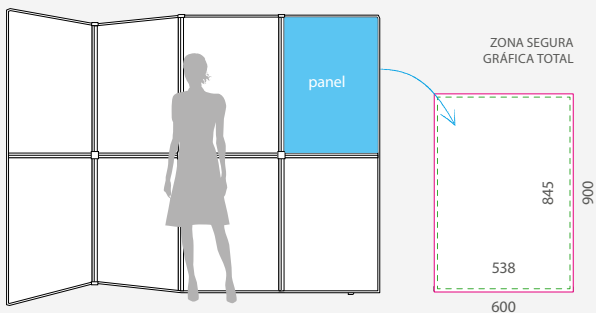

## INFORMACIÓN

El Biombo Publicitario Arenas está compuesto por 8 módulos de 600x900mm a doble cara. Es un muro promocional perfecto para utilizar como fondo en presentaciones, como photocall o como delimitador de espacios en stands, ferias, oficinas, eventos o congresos. Se trata de un display publicitario, que a pesar de su tamaño es ligero, ya que puede plegarse y desmontarse sin esfuerzo. Además gracias a su bolsa de transporte puede trasladarse de un lado a otro de forma cómoda. Este biombo personalizado puede configurarse con gráficas independientes en cada uno de los módulos o como una gráfica conjunta.

	CANTIDAD	PESO NETO	PESO BRUTO	VOLUMEN	TAMAÑO
Embalaje	1	7.3kg	11kg	0.12	640x200x950mm
10041	Tamaño de Gráfica: 2400x1800mm				

## ARENAS BIOMBO PUBLICITARIO



## DETALLES DEL PRODUCTO



## DIMENSIONES

\*mm

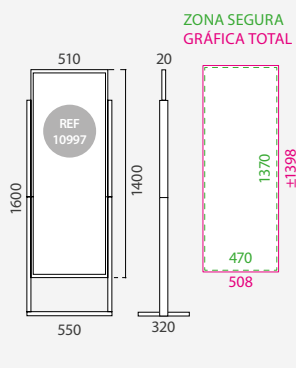
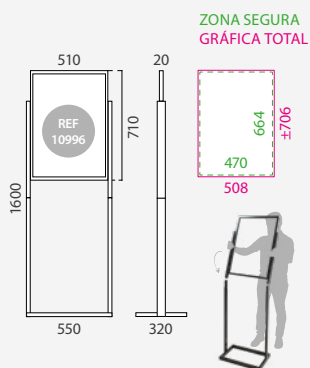

## INFORMACIÓN

El Soporte Publicitario de Acero es un soporte promocional para gráficas publicitarias muy resistente. La estructura de este soporte publicitario está fabricada de acero con un acabado lacado en color negro. Su montaje es muy sencillo, por lo que no son necesarias herramientas.

CANTIDAD	PESO NETO	PESO BRUTO	VOLUMEN	TAMAÑO	
Embalaje	1	10.03kg	11.20kg	0.067	570x145x860mm

**10996** Tamaño de Gráfica: 508 x ±706mm

CANTIDAD	PESO NETO	PESO BRUTO	VOLUMEN	TAMAÑO	
Embalaje	1	11.30kg	12.47kg	0.066	570x145x860mm

**10997** Tamaño de Gráfica: 508 x ±1398mm

## STAND DISPLAY DE ACERO



## DETALLES DEL PRODUCTO



## INFORMACIÓN

## DIMENSIONES

\*mm

El Banner Display de Aluminio está lacado en gris RAL 9006 y cuenta con un sistema de montaje fácil. La gráfica (con un grosor máximo de 5mm) se introduce deslizando la misma por las ranuras metálicas de la estructura. Es posible exponer el display en zonas de mucho tráfico como pasillos de centros comerciales, para promociones en eventos y ferias, en el exterior de oficinas o en salones de exposiciones.

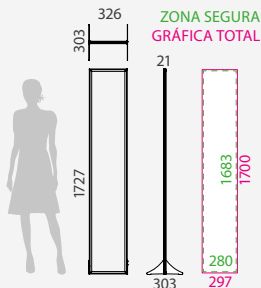

CANTIDAD	PESO NETO	PESO BRUTO	VOLUMEN	TAMAÑO	
Embalaje	1	1.8kg	2.32kg	0.0205	1745x335x35mm
13643	Tamaño de Gráfica: 297x1700mm				

## BANNER DISPLAY DE ALUMINIO



## DETALLES DEL PRODUCTO



## INFORMACIÓN

## DIMENSIONES

\*mm

Este expositor de interior es fácil de montar y desmontar sin herramientas y su sistema permite cambiar la gráfica fácilmente (con un grosor máximo 5 mm). Se trata de un Display Publicitario de gran impacto visual con un diseño elegante y llamativo. Está fabricado en aluminio lacado en RAL 9006 haciendo que sea resistente, duradero y funcional. Su base esta formada por dos pies que proporcionan una gran estabilidad a este Display.

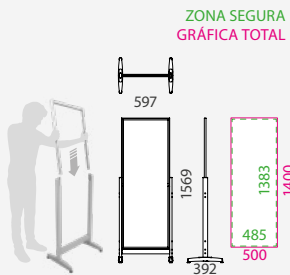

CANTIDAD	PESO NETO	PESO BRUTO	VOLUMEN	TAMAÑO	
Embalaje	1	4.47kg	5.54kg	0.0436	880x660x75mm
13736	Tamaño de Gráfica: 500x1400mm				

## STAND DISPLAY DE ALUMINIO



## DETALLES DEL PRODUCTO



## DIMENSIONES

\*mm

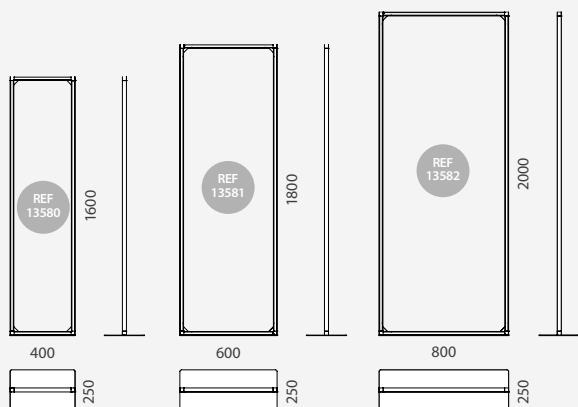

## INFORMACIÓN

El Media Frame es un soporte publicitario para gráficas de PVC. Este expositor Media Frame de interior es fácil de montar y desmontar sin herramientas y su sistema con cinta magnética permite cambiar la gráfica fácilmente. Se trata de un Display Publicitario de gran impacto visual con un diseño elegante.

	CANTIDAD	PESO NETO	PESO BRUTO	VOLUMEN	TAMAÑO
Embalaje	1	7.5kg	8kg	0.0178	410x860x60mm
<b>13580</b>	<b>Tamaño de Gráfica: 400x1600mm</b>				
	CANTIDAD	PESO NETO	PESO BRUTO	VOLUMEN	TAMAÑO
Embalaje	1	10kg	11kg	0.0295	610x950x60mm
<b>13581</b>	<b>Tamaño de Gráfica: 600x1800mm</b>				
	CANTIDAD	PESO NETO	PESO BRUTO	VOLUMEN	TAMAÑO
Embalaje	1	13kg	14kg	0.0436	1070x810x60mm
<b>13582</b>	<b>Tamaño de Gráfica: 800x2000mm</b>				

## MEDIA FRAME



\* PVC y cinta magnética no están incluidos.

DETALLES DEL PRODUCTO

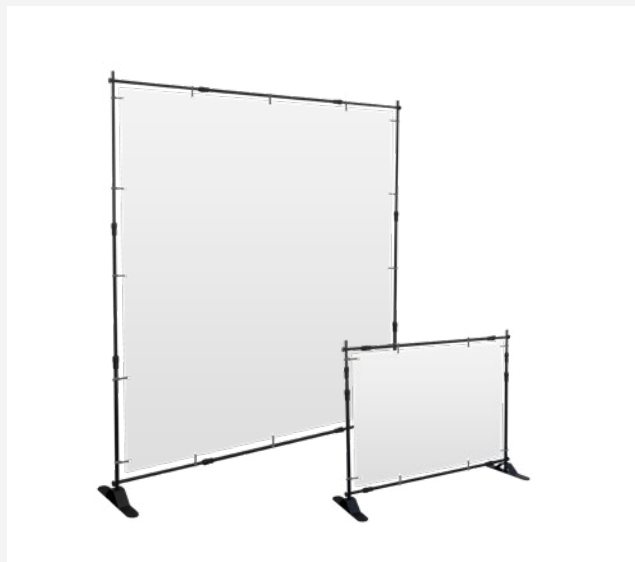

DIMENSIONES

\*mm

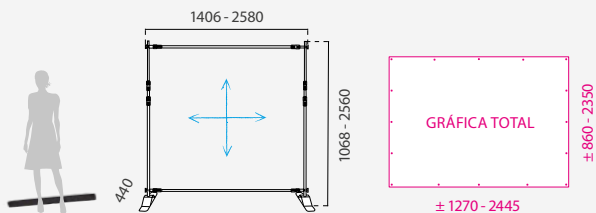

INFORMACIÓN

El Banner Extensible Vilamoura cuenta con estructura fabricada en acero y lacada en negro. Este banner portátil es ideal para usar en una gran variedad de eventos promocionales, como una feria comercial, exposiciones o incluso como solución para un photocall. El Banner Vilamoura es un expositor rápido de montar y fácil de transportar. Cada tubo es también diseñado para un fácil y rápido ajuste telescópico, permitiendo el uso de gráficos de diferentes anchos y alturas. Tamaño mínimo del gráfico: +- Altura 860 x Ancho 1270mm. Tamaño máximo de gráfico: +- Alto 2350 x Ancho 2445mm.

	CANTIDAD	PESO NETO	PESO BRUTO	VOLUMEN	TAMÑO
Embalaje	2	11kg	12kg	0.031	130x170x1380mm
Unidades	1	5.5kg	6kg	0.015	70x170x1380mm
10498		Tamaño de Gráfica: 1270-2445x860-2350mm			

VILAMOURA  
BANNER EXTENSIBLE



DETALES DEL PRODUCTO



DIMENSIONES

\*mm

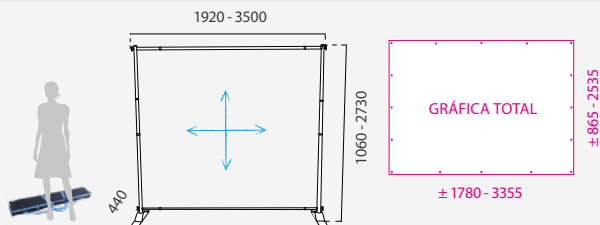

INFORMACIÓN

El Banner Extensible Vilamoura XL cuenta con una estructura de aluminio lacada en negro. Este banner extensible de gran formato es portátil y se puede imprimir a doble cara, lo que hace que sea ideal para usar en una gran variedad de eventos promocionales, tales como una ferias comerciales, eventos de medios, exposiciones comercial o incluso como solución para un photocall. Cada tubo de la estructura del stand está diseñado para que el uso del telescopico sea fácil, rápido y ajustable a la gráfica, esto permite que el uso de diferentes gráficas en función de su ancho y alturas.

VILAMOURA XL  
BANNER EXTENSIBLE



	CANTIDAD	PESO NETO	PESO BRUTO	VOLUMEN	TAMAÑO
Embalaje	1	7kg	8.1kg	0.0266	230x110x1050vmm

13752BK Tamaño de Gráfica: 1780-3355x865-2535mm



DETALLES DEL PRODUCTO

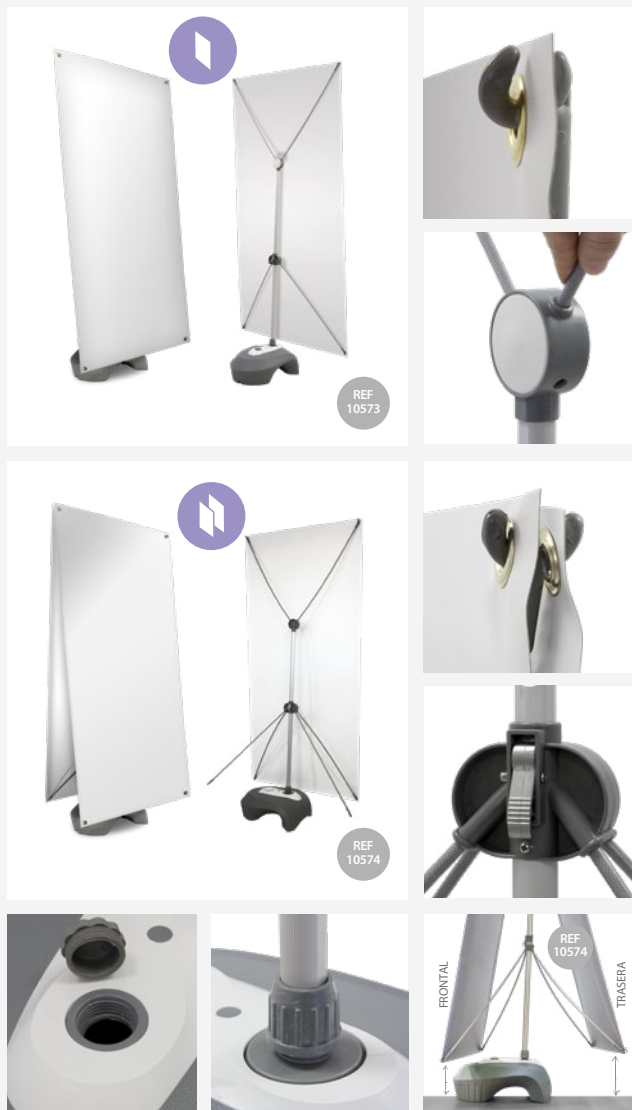

INFORMACIÓN

\*mm

Soporte X-Banner con Base Rellenable Kiel. Un modelo de soporte publicitario perfecto para exterior, ya que sus base se rellena de 20l de agua o arena por lo que es resistente a condiciones ambientales adversas como rachas de viento. Este display publicitario de exterior está fabricado con aluminio y plástico.

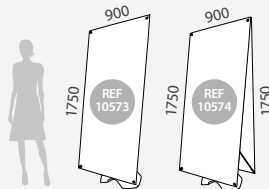

	CANTIDAD	PESO NETO	PESO BRUTO	VOLUMEN	TAMAÑO
Embalaje	1	2.8kg	3.25kg	0.09	400x200x1080mm
<b>10573</b>	<b>Tamaño de Gráfica: 900x1750mm</b>				



	CANTIDAD	PESO NETO	PESO BRUTO	VOLUMEN	TAMAÑO
Embalaje	1	3kg	3.45kg	0.09	400x200x1080mm
<b>10574</b>	<b>Tamaño de Gráfica: 900x1750mm x2</b>				



KIEL



DETALLES DEL PRODUCTO



DIMENSIONES

\*mm

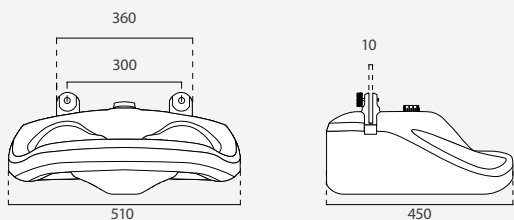

INFORMACIÓN

Esta Base Rellenable de exterior para Gráficas se trata de un soporte publicitario para la colocación de gráficas promocionales. La base rellenable está fabricada en plástico, por lo que es fácil de trasportar. La base rellenable se puede llenar hasta con 5 litros de agua para ganar peso y así poder utilizarse tanto en interiores como en exteriores.

	CANTIDAD	PESO NETO	PESO BRUTO	VOLUMEN	TAMAÑO
Embalaje	1	2kg	2.55kg	0.04	440x190x520mm
10442		Distancia entre Agujeros: 300mm		 	
10443					

PANELFIX WING  
EXTERIOR

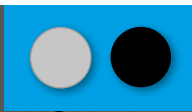

\* Las gráficas rígidas están disponibles pero no incluidas.

## DETALLES DEL PRODUCTO



## INSTRUCCIONES DE MONTAJE PARA PANELES HASTA 18mm

1. Ponga el perfil en la ranura mas abajo del PanelFix
2. Ajuste el perfil con la rueda debajo del PanelFix Wing da Aluminio
3. Max. espesor: 18mm.
4. Ponga el panel gráfico en la ranura y ajústelo hasta que quede bien fijado

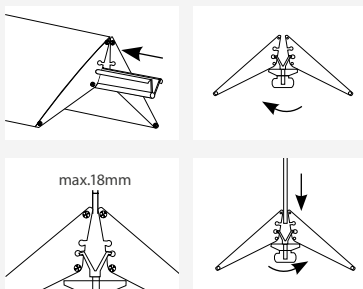

## INSTRUCCIONES DE MONTAJE PARA PANELES HASTA 26mm

1. Ponga el perfil en la ranura más arriba del PanelFix
2. Ajuste el perfil con la rueda debajo del PanelFix Wing de Aluminio
3. Máx. espesor: 26mm.
4. Ponga el panel gráfico en la ranura y ajústelo hasta que quede bien fijado

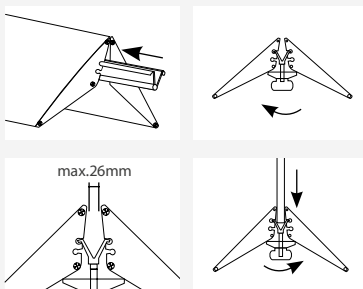

## INFORMACIÓN

El Panelfix Wing es una base fabricada en aluminio y está disponible en tres tamaños: 200,350 o 550mm y dos colores: negro o plateado. Está diseñado para sujetar gráficas rígidas hasta 26mm de espesor. Además, es posible hacer la impresión en ambos lados de la base. Los displays de doble cara ayudan a atraer más potenciales clientes provenientes de ambas direcciones hacia su negocio.

	CANTIDAD	PESO NETO	PESO BRUTO	VOLUMEN	TAMAÑO
Embalaje	1	1.1kg	1.5kg	0.0069	315x93x235mm
10828		Ancho: 200mm			
10829					
	CANTIDAD	PESO NETO	PESO BRUTO	VOLUMEN	TAMAÑO
Embalaje	1	2.6kg	3kg	0.0113	315x93x385mm
10877		Ancho: 350mm			
10869					
	CANTIDAD	PESO NETO	PESO BRUTO	VOLUMEN	TAMAÑO
Embalaje	1	4.15kg	4.6kg	0.0171	315x93x585mm
10880		Ancho: 550mm			
10870					

## PANELFIX WING DE ALUMINIO



\* Las gráficas rígidas están disponibles pero no incluidas.

## DETALLES DEL PRODUCTO



## DIMENSIONES

\*mm

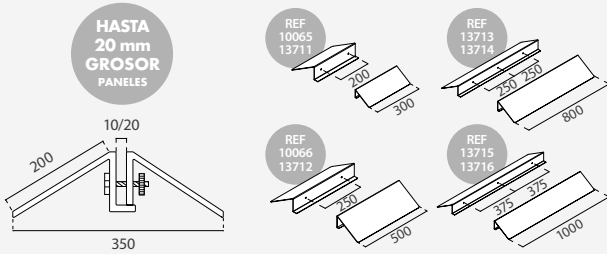

## INFORMACIÓN

El Panelfix Wing es una base fabricada en acero y está disponible en cuatro tamaños desde 300 a 1000mm y en dos colores: negro o gris. Está diseñado para sujetar gráficas rígidas y permite sujetar soportes hasta 20mm de espesor. Además, es posible hacer la impresión en ambos lados de la base. Los displays de doble cara ayudan a atraer más potenciales clientes provenientes de ambas direcciones hacia su negocio. Esta base de acero es suficientemente resistente para múltiples usos durante años.

	CANTIDAD	PESO NETO	PESO BRUTO	VOLUMEN	TAMAÑO
Embalaje	1	2.75kg	2.95kg	0.0069	210x100x330mm
10065		Gris	Ancho: 300mm		
13711		Negro			
	CANTIDAD	PESO NETO	PESO BRUTO	VOLUMEN	TAMAÑO
Embalaje	1	4.55kg	4.85kg	0.0111	530x210x100mm
10066		Gris	Ancho: 500mm		
13712		Negro			
	CANTIDAD	PESO NETO	PESO BRUTO	VOLUMEN	TAMAÑO
Embalaje	1	7.15kg	7.95kg	0.0243	830x255x115mm
13713		Gris	Ancho: 800mm		
13714		Negro			
	CANTIDAD	PESO NETO	PESO BRUTO	VOLUMEN	TAMAÑO
Embalaje	1	8.85kg	9.85kg	0.0302	1030x255x115mm
13715		Gris	Ancho: 1000mm		
13716		Negro			

## PANELFIX WING DE ACERO



\* Las gráficas rígidas están disponibles pero no incluidas.

## DETALLES DEL PRODUCTO





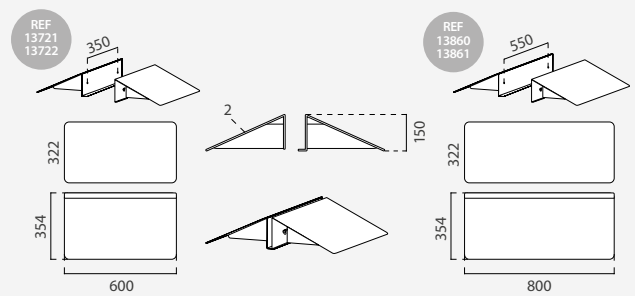

## DIMENSIONES

\*mm



## INFORMACIÓN

Esta base está fabricada con hojas de acero con 2mm de espesor y está disponible en dos tamaños (600 a 800mm) y en dos colores: negro lacado (RAL 9005) o gris lacado (RAL 9006). La base XL de acero es perfecta para sujetar materiales rígidos hasta 19mm de espesor. El alto recomendable para los paneles gráficos es de 2000mm. Por su peso está indicada para para paneles con tamaños grandes. Esta base tiene un sistema sencillo de clips que sujetan el tablero entre sus dos lados y ayuda a las empresas a anunciar sus productos y servicios. Ideal como una alternativa elegante y profesional a los voluminosos soportes para carteles.

	CANTIDAD	PESO NETO	PESO BRUTO	VOLUMEN	TAMAÑO
Embalaje	1	11.85kg	12.55kg	0.0486	400x190x640mm
13721		Gris		600x663x150mm	
13722		Negro			
	CANTIDAD	PESO NETO	PESO BRUTO	VOLUMEN	TAMAÑO
Embalaje	1	14.25kg	15kg	0.064	400x190x840mm
13860		Gris		800x663x150mm	
13861		Negro			

## PANELFIX WING XL DE ACERO



\* Las gráficas rígidas están disponibles pero no incluidas.

DETALLES DEL PRODUCTO



REF 10898

REF 10838

DIMENSIONES

\*mm

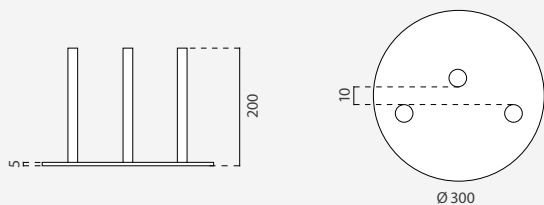

INFORMACIÓN

La Base de Acero para Gráficas Montijo consiste en una base redonda de acero de 5 mm de grosor para colocación de gráficas publicitarias rígidas. Es ideal para sujetar materiales rígidos de 10 mm de espesor e incluye almohadillas antiarañazos de fieltro en la parte inferior. Perfecta para promociones publicitarias en centros comerciales, supermercados, grandes almacenes. Estas bases son ideales para su uso en exterior o interior.

	CANTIDAD	PESO NETO	PESO BRUTO	VOLUMEN	TAMAÑO
Embalaje	2	7.2kg	7.75kg	0.024	310x250x310mm
10898		Tamaño: Ø300x200mm			x2 
10838					

MONTIJO



\* Las gráficas rígidas están disponibles pero no incluidas.

DETALLES DEL PRODUCTO

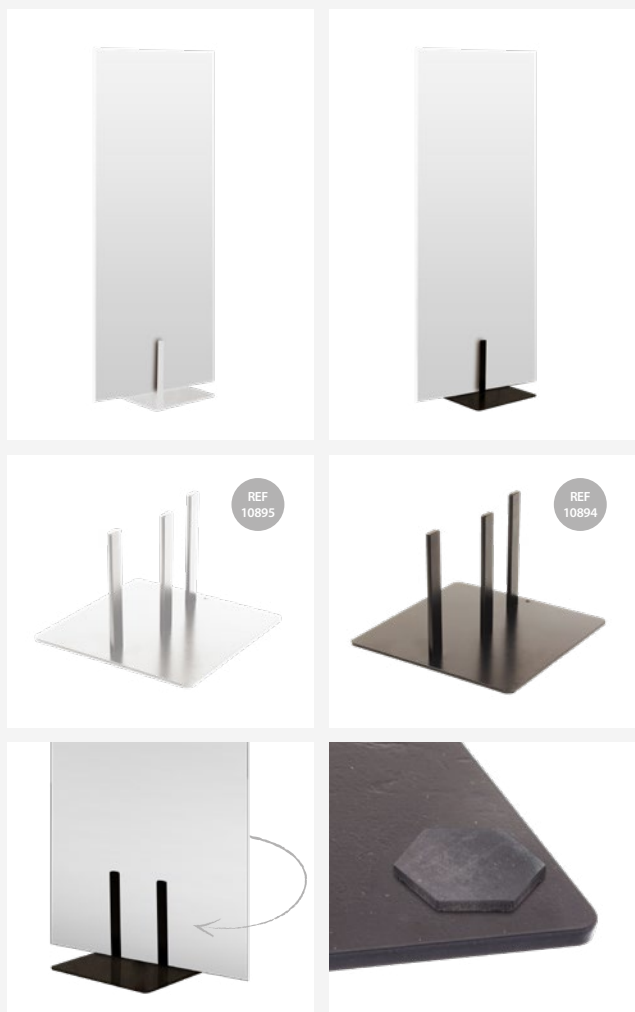

DIMENSIONES

\*mm

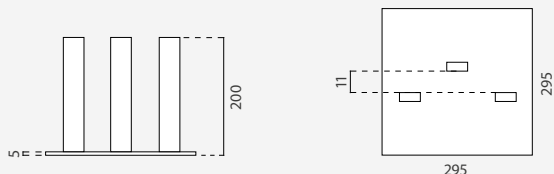

INFORMACIÓN

El Base de Acero para Gráficas Balboa consiste en una base cuadrada de acero de 5mm perfecta para colocación de gráficas publicitarias. Cuenta con almohadillas de fieltro antiarañazos en la parte inferior. Es adecuada para sujetar materiales rígidos de 11 mm de espesor. Son estructuras pensadas por sus resistencia para promociones publicitarias en centros comerciales, supermercados, grandes almacenes, ferias...

	CANTIDAD	PESO NETO	PESO BRUTO	VOLUMEN	TAMAÑO
Embalaje	2	9.00kg	9.60kg	0.024	310x250x310mm
10894		295x200x295mm		x2 	
10895					

BALBOA



\* Las gráficas rígidas están disponibles pero no incluidas.

DETALLES DEL PRODUCTO

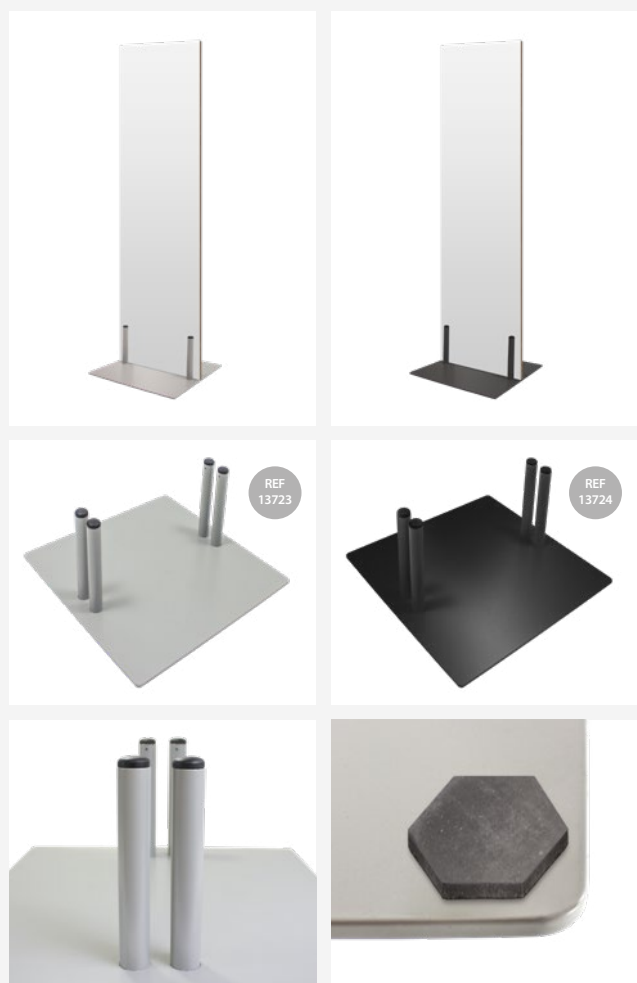

DIMENSIONES

\*mm

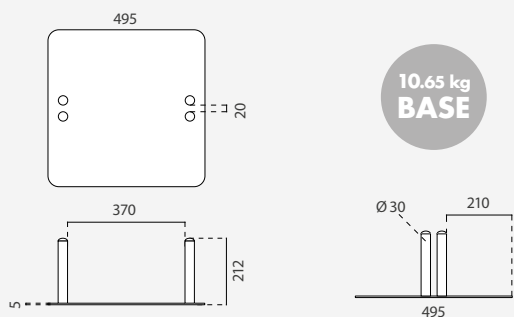

INFORMACIÓN

El Balboa XL es una base fabricada con hojas de acero de 5mm de espesor con acabado en negro lacado (RAL 9005) o gris lacado (RAL 9006). La base de Acero XL es indicada para sujetar materiales rígidos hasta 19mm de espesor. Con sus 10,65kg está diseñada para paneles gráficos de grandes dimensiones (se recomienda un máximo de 2000mm de alto).

	CANTIDAD	PESO NETO	PESO BRUTO	VOLUMEN	TAMAÑO
Embalaje	1	11.30kg	12.10kg	0.0772	545x545x260mm
13723		Gris	495x212x495mm		
13724		Negro			

BALBOA XL



\* Las gráficas rígidas están disponibles pero no incluidas.





## DETALLES DEL PRODUCTO



## DIMENSIONES

\* mm

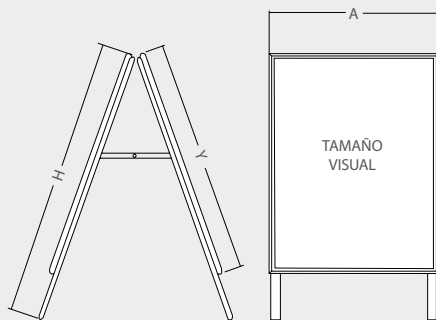

## INFORMACIÓN

El Caballete Publicidad Interior Passau con Perfil de 25mm dispone de doble cara y esquinas en inglete. Es apto para uso en interiores. El perfil del caballete expositor es de 25mm de ancho y cuenta con sistema click, lo que hace que el cambio de gráfica sea rápido y simple. Además, incluye un protector antideslumbrante lo que permite que se lea bajo luces brillantes.

### 25mm A1

\* mm

	CANTIDAD	PESO NETO	PESO BRUTO	VOLUMEN	TAMAÑO
Embalaje	1	5.80kg	6.02kg	0.07222	720x1180x85
	A		Y		H
Producto	624mm		871mm		1050mm
13954-A1					Plata
14189-A1					Negro
					Tamaño de Gráfica: 594x841mm

### 25mm B2

\* mm

	CANTIDAD	PESO NETO	PESO BRUTO	VOLUMEN	TAMAÑO
Embalaje	1	4.3kg	4.95kg	0.05544	630x1100x85
	A		Y		H
Producto	530mm		730mm		950mm
13954-B2					Plata
14189-B2					Negro
					Tamaño de Gráfica: 500x700mm

### 25mm B1

\* mm

	CANTIDAD	PESO NETO	PESO BRUTO	VOLUMEN	TAMAÑO
Embalaje	1	9kg	9.4kg	0.09452	800x1390x85
	A		Y		H
Producto	730mm		1030mm		1200mm
13954-B1					Plata
14189-B1					Negro
					Tamaño de Gráfica: 500x700mm

## PASSAU

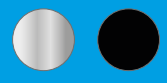



## DETALLES DEL PRODUCTO



## DIMENSIONES

\* A: Ancho H: Alto L: Largo \* mm

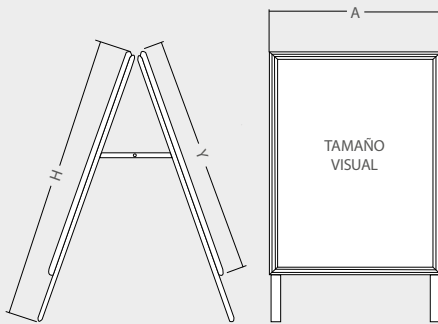

TAMAÑO VISUAL

## INFORMACIÓN

El Caballete Publicitario de Aluminio Bradford para exterior con Perfil de 32mm dispone de doble cara y esquinas en inglete. Es apto para uso interior y exterior. La parte interior del caballete está galvanizada, esto ayuda a prevenir la corrosión y el óxido por mucho más tiempo en condiciones adversas. El perfil del caballete expositor es de 32mm de ancho y cuenta con sistema de apertura click, lo que hace que el cambio de gráfica sea más rápido, fácil y simple.

32mm A1	CANTIDAD	PESO NETO	PESO BRUTO	VOLUMEN	TAMAÑO
Embalaje	1	9kg	10kg	0.07222	720x1180x85
	A		Y		H
Producto	637mm		884mm		1050mm
13955-A1	Tamaño de Gráfica: 594x841mm				

32mm B2	CANTIDAD	PESO NETO	PESO BRUTO	VOLUMEN	TAMAÑO
Embalaje	1	7kg	7.9kg	0.0589	630x1100x85
	A		Y		H
Producto	543mm		743mm		950mm
13955-B2	Tamaño de Gráfica: 500x700mm				

32mm B1	CANTIDAD	PESO NETO	PESO BRUTO	VOLUMEN	TAMAÑO
Embalaje	1	10kg	11.05kg	0.09452	795x1250x85
	A		Y		H
Producto	743mm		1043mm		1200mm
13955-B1	Tamaño de Gráfica: 700x1000mm				

## BRADFORD



### DETALLES DEL PRODUCTO



### DIMENSIONES

\* A: Ancho H: Alto L: Largo \* mm

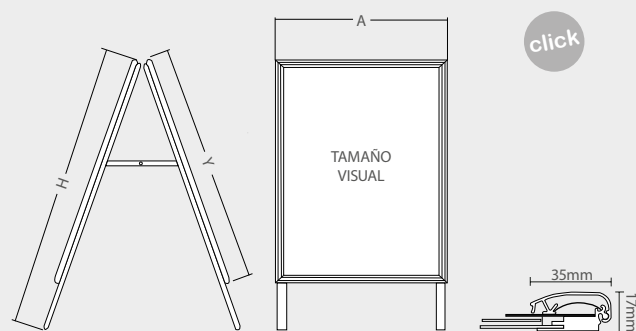

### INFORMACIÓN

El Caballete Publicitario de Aluminio Waterproof Bolton con Perfil de 35mm está fabricado a doble cara y esquinas en englete. Es perfecto para uso exterior, incluso debajo de condiciones climáticas adversas, ya que es waterproof y protege a la gráfica de las inclemencias del tiempo. El perfil del caballete expositor es de 35mm de ancho y cuenta con sistema click, lo que hace que el cambio de gráfica sea rápido, simple y fácil. Además, incluye un protector antideslumbrante lo que permite que se lea bajo luces brillantes.

35mm A1	CANTIDAD	PESO NETO	PESO BRUTO	VOLUMEN	TAMAÑO
Embalaje	1	7kg	7.85kg	0.0100	720x1180x112
	W		Y		H
Producto	656mm		903mm		1150mm
13956-A1	Tamaño de Gráfica: 594x841mm				

35mm A2	CANTIDAD	PESO NETO	PESO BRUTO	VOLUMEN	TAMAÑO
Embalaje	1	5.8kg	6.2kg	0.0470	510x1080x112
	W		Y		H
Producto	482mm		656mm		950mm
13956-A2	Tamaño de Gráfica: 420x594mm				

35mm B1	CANTIDAD	PESO NETO	PESO BRUTO	VOLUMEN	TAMAÑO
Embalaje	1	9kg	10.14kg	0.0130	800x1390x112
	W		Y		H
Producto	762mm		1062mm		1250mm
13956-B1	Tamaño de Gráfica: 700x1000mm				

## BOLTON

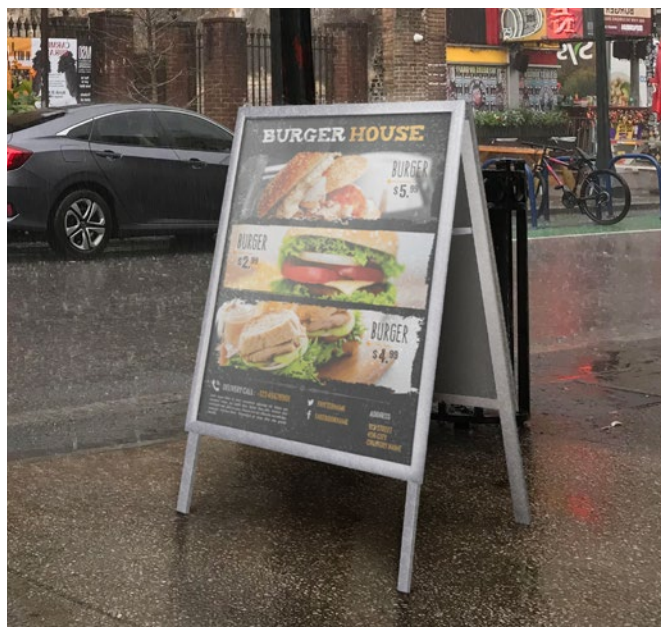

35mm B2	CANTIDAD	PESO NETO	PESO BRUTO	VOLUMEN	TAMAÑO
Embalaje	1	5.6kg	6.05kg	0.078	630x1000x112
	W		Y		H
Producto	562mm		762mm		950mm
13956-B2	Tamaño de Gráfica: 500x700mm				



## DETALLES DEL PRODUCTO

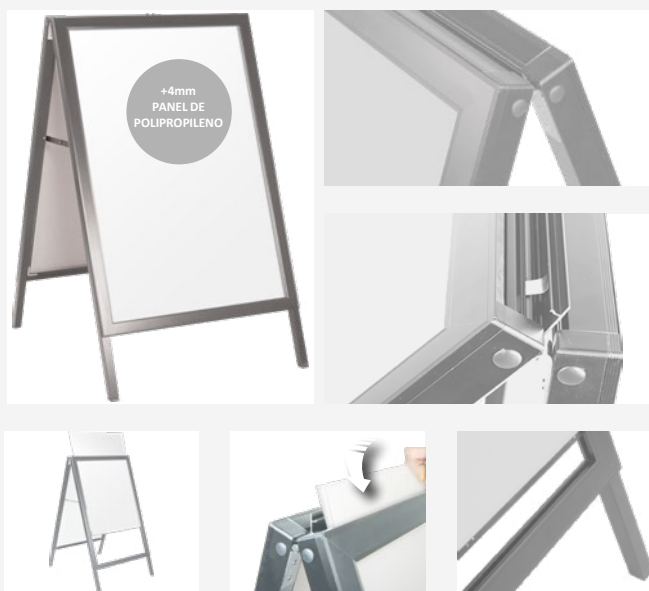

## DIMENSIONES

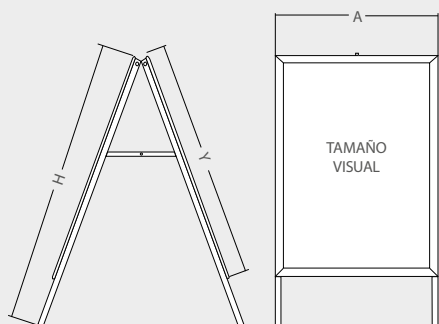

## INFORMACIÓN

El Caballete Plegable de Aluminio Bernay dispone de doble cara para interior o exterior. Este caballete dispone de una apertura superior para deslizar la gráfica dentro del marco. Además, incluye un protector antideslumbrante lo que permite que se lea bajo luces brillantes. Con su plegado a dos caras, este Caballete Publicitario de Aluminio es ideal para anunciar un evento, un menú de restaurante, o colocar una oferta en zonas de paso como pasillos de centros comerciales, tiendas...

A1	CANTIDAD	PESO NETO	PESO BRUTO	VOLUMEN	TAMAÑO
Embalaje	1	8.2kg	8.925kg	0.078	720x1270x85
	A		Y		H
Producto	651mm		907mm		1050mm
13957-A1	Tamaño de Gráfica: 594x841mm		Tamaño Visual: 571x827mm		

B1	CANTIDAD	PESO NETO	PESO BRUTO	VOLUMEN	TAMAÑO
Embalaje	1	8kg	8.84kg	0.09555	800x1390x85
	A		Y		H
Producto	757mm		1066mm		1250mm
13957-B1	Tamaño de Gráfica: 700x1000mm		Tamaño Visual: 677x986mm		

## BERNAY



## DETALLES DEL PRODUCTO

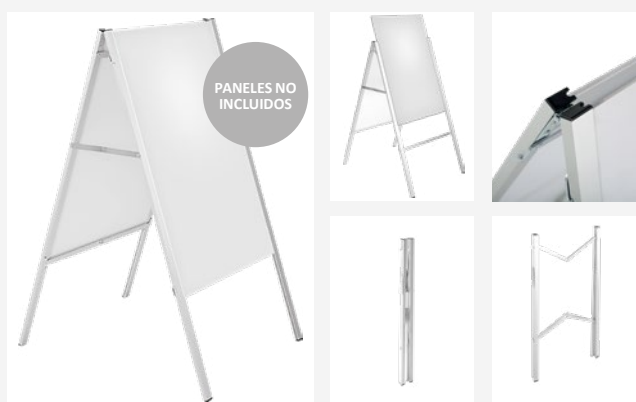

## DIMENSIONES

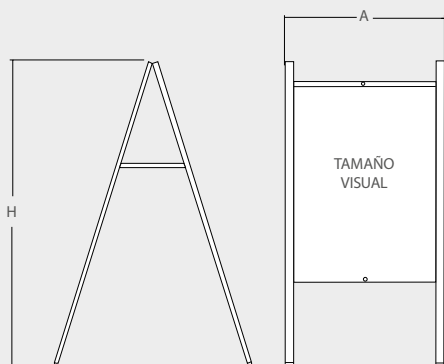

## INFORMACIÓN

El Caballete Aluminio Plegable Belfast es un soporte ligero que se pliega de forma fácil y ocupa poco espacio de almacenaje. Apto para paneles de espesor máximo de 6mm (Los paneles no están incluidos). La gráfica se introduce deslizando de arriba a abajo. Este Caballete Publicitario Plegable es ideal para anunciar un evento, un menú de restaurante, o colocar una oferta en zonas de paso como pasillos de centros comerciales, tiendas.

A1	CANTIDAD	PESO NETO	PESO BRUTO	VOLUMEN	TAMAÑO
Embalaje	1	5kg	5.9kg	0.0911	115x1220x65
	A		H		TAMAÑO VISUAL
Producto	634mm		1150mm		576x841mm
13958-A1	Tamaño de Gráfica: 594x841mm				

B1	CANTIDAD	PESO NETO	PESO BRUTO	VOLUMEN	TAMAÑO
Embalaje	1	5.5kg	6.5kg	0.0986	115x1320x65
	A		H		TAMAÑO VISUAL
Producto	740mm		1250mm		682x1000mm
13958-B1	Tamaño de Gráfica: 700x1000mm				

B2	CANTIDAD	PESO NETO	PESO BRUTO	VOLUMEN	TAMAÑO
Embalaje	1	4.5kg	5kg	0.0762	120x1020x65
	A		H		TAMAÑO VISUAL
Producto	540mm		950mm		482x700mm
13958-B2	Tamaño de Gráfica: 500x700mm				

## BELFAST



## DETALLES DEL PRODUCTO



## INFORMACIÓN

\* A: Ancho H: Alto L: Largo \* mm

El Caballete Publicitario de Aluminio Merida está fabricado en aluminio y plástico. Este caballete publicitario de doble cara es ideal para utilizar tanto en interior como en exterior, ya que incluye plástico protector para la gráfica.

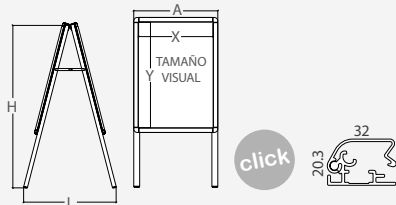

## COLORES DISPONIBLES

-  Ral 3020
-  Ral 5005
-  Ral 6029
-  Color Madera

	CANTIDAD	PESO NETO	PESO BRUTO	VOLUMEN	TAMAÑO
Embalaje	1	7.92kg	9.69kg	0.098	660x1420x105
		Visual (X-Y)	Externo (AxHxL)		
Producto		575x822	638x1400x698		TAMAÑO DE GRÁFICA
10337					A1
10119	   				
10119WD					
	CANTIDAD	PESO NETO	PESO BRUTO	VOLUMEN	TAMAÑO
Embalaje	1	5.64kg	6.7kg	0.072	575x1100x115
		Visual (X-Y)	Externo (AxHxL)		
Producto		481x681	544x1050x598		TAMAÑO DE GRÁFICA
10338					500x700mm
10122	   				
10122WD					
	CANTIDAD	PESO NETO	PESO BRUTO	VOLUMEN	TAMAÑO
Embalaje	1	8.94kg	10.67kg	0.127	765x1445x115
		Visual (X-Y)	Externo (AxHxL)		
Producto		681x981	744x1400x799		TAMAÑO DE GRÁFICA
10339					700x1000mm
10124	   				
10124WD					



### DETALLES DEL PRODUCTO



### INFORMACIÓN

\* A: Ancho H: Alto L: Largo \* mm

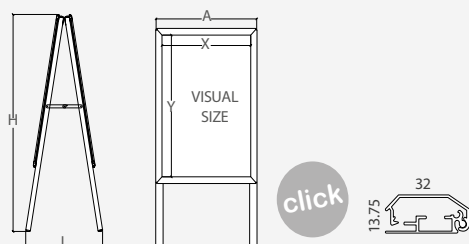

### INFORMACIÓN

El Caballete Publicitario de Aluminio Dijon está fabricado en aluminio, con un perfil de 32mm y es resistente a la oxidación. Este caballete publicitario de doble cara incluye un protector resistente a la intemperie y antirreflejante para la gráfica, por lo que es ideal tanto para su uso en exteriores como interiores. Tiene protectores en las patas para evitar el deslizamiento. Este caballete cuenta con sistema clic, haciendo que el cambio de gráfica sea rápido y simple.

	CANTIDAD	PESO NETO	PESO BRUTO	VOLUMEN	TAMAÑO
Embalaje	1	5kg	6.5kg	0.0877	580x1120x135
		Visual (X-Y)	Externo (AxHxL)		
Producto		478x678	542x1038x414		
<b>10558</b>	<b>Tamaño de Gráfica: 500x700mm</b>				

	CANTIDAD	PESO NETO	PESO BRUTO	VOLUMEN	TAMAÑO
Embalaje	1	6.4kg	8.5kg	0.0984	660x1420x105
		Visual (X-Y)	Externo (AxHxL)		
Producto		572x819	636x1382x536		
<b>10557</b>	<b>Tamaño de Gráfica: A1</b>				

	CANTIDAD	PESO NETO	PESO BRUTO	VOLUMEN	TAMAÑO
Embalaje	1	7.9kg	9.65kg	0.1562	790x1465x135
		Visual (X-Y)	Externo (AxHxL)		
Producto		678x978	742x1382x536		
<b>10559</b>	<b>Tamaño de Gráfica: 700x1000mm</b>				

## DIJON





## DETALLES DEL PRODUCTO



## DIMENSIONES

\* A: Ancho H: Alto L: Largo \*mm

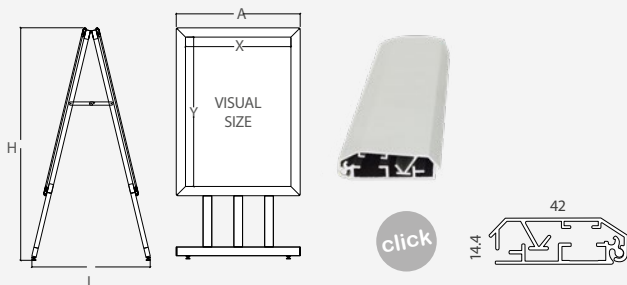

## INFORMACIÓN

El Caballete Montanchez está fabricado en aluminio sobre un perfil de acero, por ello dispone de gran estabilidad y es muy resistente. Dispone de protectores y niveladores en las patas para evitar el deslizamiento y obtener una buena fijación al suelo y, su perfil de 42mm con sistema click, hace que el cambio de la gráfica sea rápido y simple. Incluye un protector resistente a la intemperie y antirreflejante para la gráfica, lo que permite leerlo bajo luces brillantes. Con su plegado a dos caras, el Montanchez, es ideal para anunciar ventas y promociones en el exterior de su tienda.

	CANTIDAD	PESO NETO	PESO BRUTO	VOLUMEN	TAMAÑO
Embalaje	1	11.95kg	13.1kg	0.070	560x1090x115
		Visual (X-Y)	Externo (AxHxL)		
Producto		480x660	564x1052x524		
10127	Tamaño de Gráfica: 500x700mm				

	CANTIDAD	PESO NETO	PESO BRUTO	VOLUMEN	TAMAÑO
Embalaje	1	17.25kg	19.3kg	0.121	880x1375x100
		Visual (X-Y)	Externo (AxHxL)		
Producto		680x960	764x1402x525		
10128	Tamaño de Gráfica: 700x1000mm				

	CANTIDAD	PESO NETO	PESO BRUTO	VOLUMEN	TAMAÑO
Embalaje	1	25.5kg	28.5kg	0.1886	1100x1805x98
		Visual (X-Y)	Externo (AxHxL)		
Producto		980x1360	1064x1802x566		
10129	Tamaño de Gráfica: 1000x1400mm				

## MONTANCHEZ







## DETALLES DEL PRODUCTO



## DETALLES



## DIMENSIONES

\* A: Ancho H: Alto L: Largo \*mm

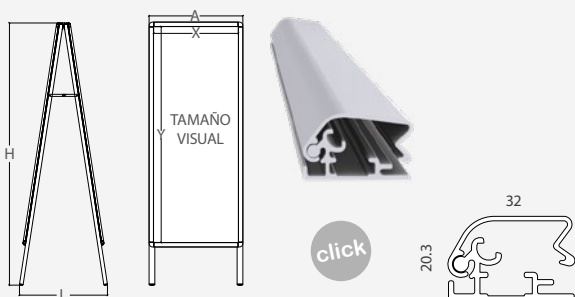

## INFORMACIÓN

El Caballete Poznan está fabricado en aluminio por lo que es ligero y resistente a la oxidación. Está disponible en color negro o plateado. Dispone de un perfil de 32mm con sistema click y cambiar la gráfica es rápido y simple. Incluye un protector resistente a la intemperie y antirreflejante para la gráfica, lo que permite leerlo bajo luces brillantes. Con su plegado a dos caras y sus 1800mm de alto, este caballete, es ideal para promocionar grandes ofertas, menús, mapas informativos, entre otros, en el exterior o interior de su negocio.

	CANTIDAD	PESO NETO	PESO BRUTO	VOLUMEN	TAMAÑO
Embalaje	1	12.9kg	14.8kg	0.177	705x1860x135
		Visual (X-Y)	Externo (AxHxL)		
Producto	581x1481		644x1800x600		
10343			Tamaño de Gráfica: 600x1500mm		

## POZNAN





## DETALLES DEL PRODUCTO

\* A: Ancho H: Alto L: Largo \*mm

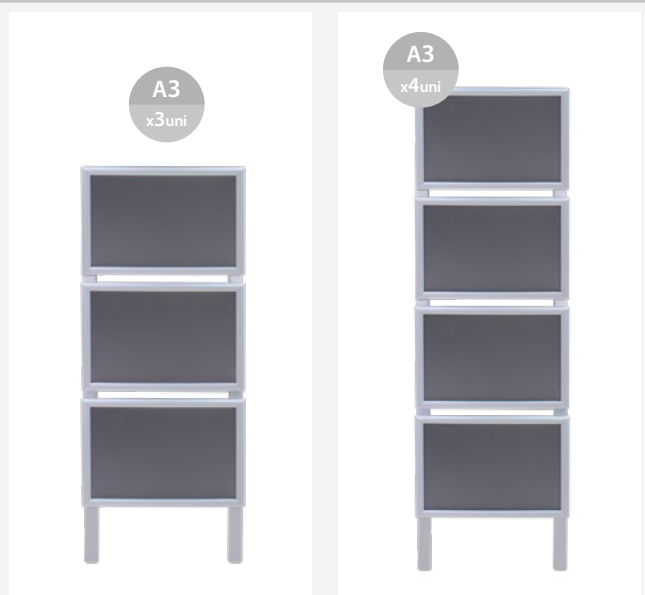

## DIMENSIONES

\* A: Ancho H: Alto L: Largo \*mm

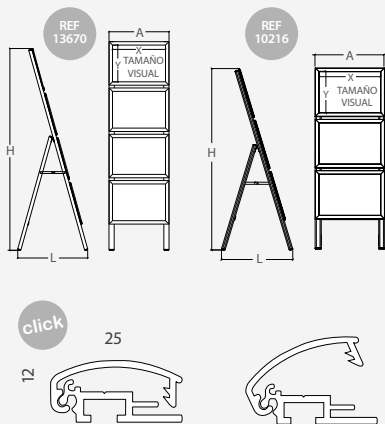

## INFORMACIÓN

El Caballete Publicitario de Aluminio Mota está fabricado en aluminio y plástico, por lo que es ligero y resistente. Este display publicitario es ideal para utilizar tanto en interior como en exterior, ya que incluye un plástico protector para la gráfica anti-reflejante. Cuenta con 3 o 4 marcos de 25mm con sistema click, dependiendo del modelo. El cambio de gráficas promocionales es muy fácil y rápido gracias al sistema click.

	CANTIDAD	PESO NETO	PESO BRUTO	VOLUMEN	TAMAÑO
Embalaje	1	4.2kg	5.218kg	0.0566	475x1255x95
		Visual (X-Y)	Externo (AxHxL)		
Producto		402x279	455x1182x466		
<b>13670</b>		<b>Tamaño de Gráfica: A3 x3</b>			

	CANTIDAD	PESO NETO	PESO BRUTO	VOLUMEN	TAMAÑO
Embalaje	1	5.7kg	6.7kg	0.0722	475x1600x95
		Visual (X-Y)	Externo (AxHxL)		
Producto		402x279	450x1530x490		
<b>10216</b>		<b>Tamaño de Gráfica: A3 x4</b>			

MOTA  
UNA CARA

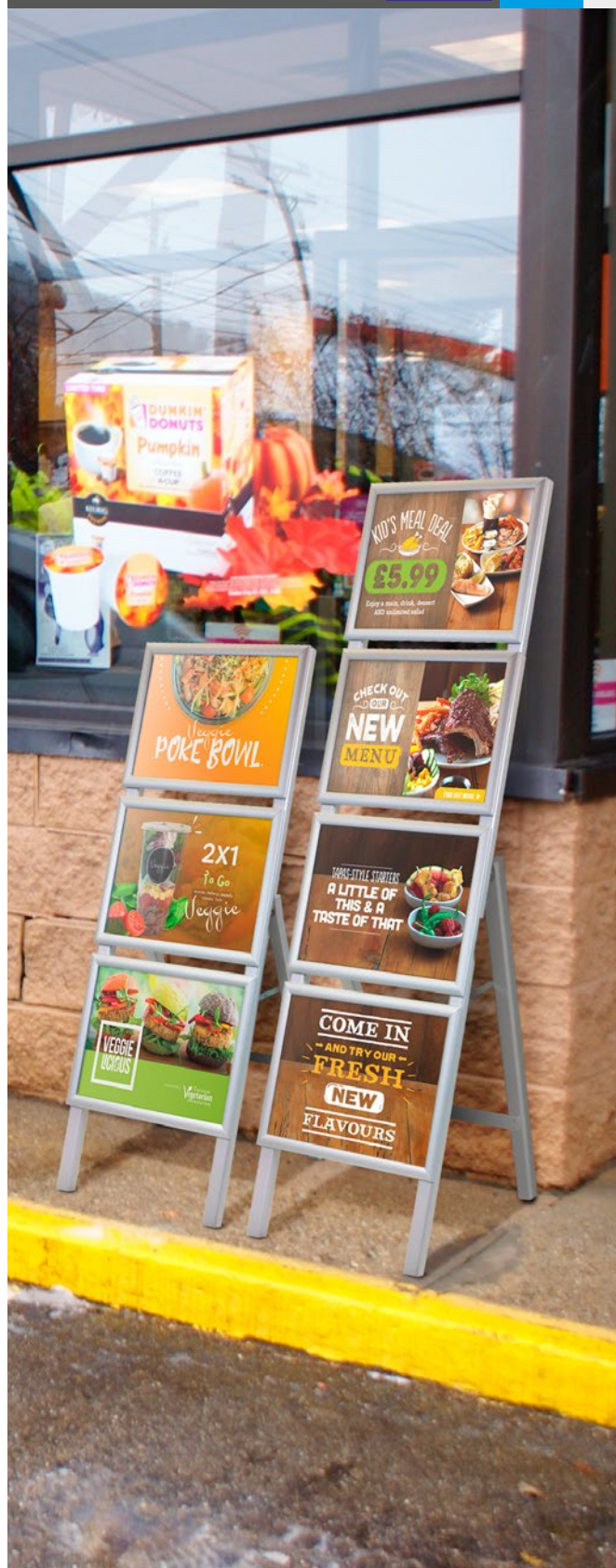

## DETALLES DEL PRODUCTO

\* A: Ancho H: Alto L: Largo \*mm

A3

x6uni



A3

x8uni



## DIMENSIONES

\* A: Ancho H: Alto L: Largo \*mm

REF 13671

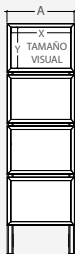
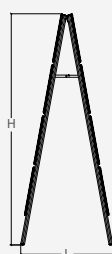

REF 13672

click

12

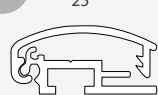

25

click



## INFORMACIÓN

El Caballete Publicitario de Aluminio Mota de doble cara está fabricado en aluminio y plástico. Este caballete expositor es perfecto para utilizar tanto en interior como en exterior, ya que incluye plástico protector antirreflejante para la gráfica. Su doble cara permite causar un mayor y mejor impacto visual y ser visto desde diferentes ángulos de visión. Este caballete publicitario está hecho de aluminio por lo que es ligero y resistente a la oxidación. También, tiene protección en las patas para evitar deslizamiento. Su perfil es de 25mm de ancho con sistema click, esto hace que el cambio de gráfica sea rápido, fácil, muy sencillo y simple.

	CANTIDAD	PESO NETO	PESO BRUTO	VOLUMEN	TAMAÑO
Embalaje	1	6.4kg	7.418kg	0.0566	475x1255x95
		Visual (X-Y)	Externo (AxHxL)		
Producto		402x279	455x1207x553		
<b>13671</b>	<b>Tamaño de Gráfica: A3 3+3</b>				

	CANTIDAD	PESO NETO	PESO BRUTO	VOLUMEN	TAMAÑO
Embalaje	1	8.3kg	9.559kg	0.0722	475x1600x95
		Visual (X-Y)	Externo (AxHxL)		
Producto		402x279	455x1557x619		
<b>13672</b>	<b>Tamaño de Gráfica: A3 4+4</b>				

## MOTA DOBLE CARA





## DETALLES DEL PRODUCTO



## DIMENSIONES

\* A: Ancho H: Alto L: Largo \*mm

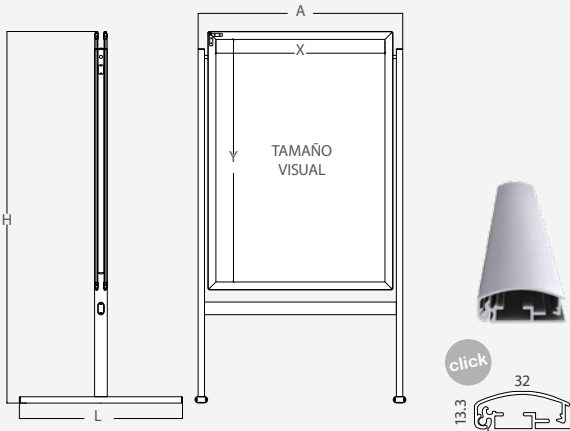

## INFORMACIÓN

El Caballete Publicitario de Aluminio Ibahernando está fabricado en aluminio, por lo que es ligero y resistente a la oxidación. Este caballete expositor es ideal para utilizar tanto en interior como en exterior, ya que incluye un plástico protector para la gráfica. El Caballete de doble cara dispone además de protección en las patas para evitar deslizamiento. El perfil del caballete de aluminio es de 32mm de ancho con sistema click, por lo que el cambio de gráfica es rápido y simple.

	CANTIDAD	PESO NETO	PESO BRUTO	VOLUMEN	TAMAÑO
Embalaje	1	9.6kg	11.8kg	0.141	875x1535x105
		Visual (X-Y)	Externo (AxHxL)		
Producto	686x986	821x1506x847			
10165		Tamaño de Gráfica: 700x1000mm			

## IBAHERNANDO

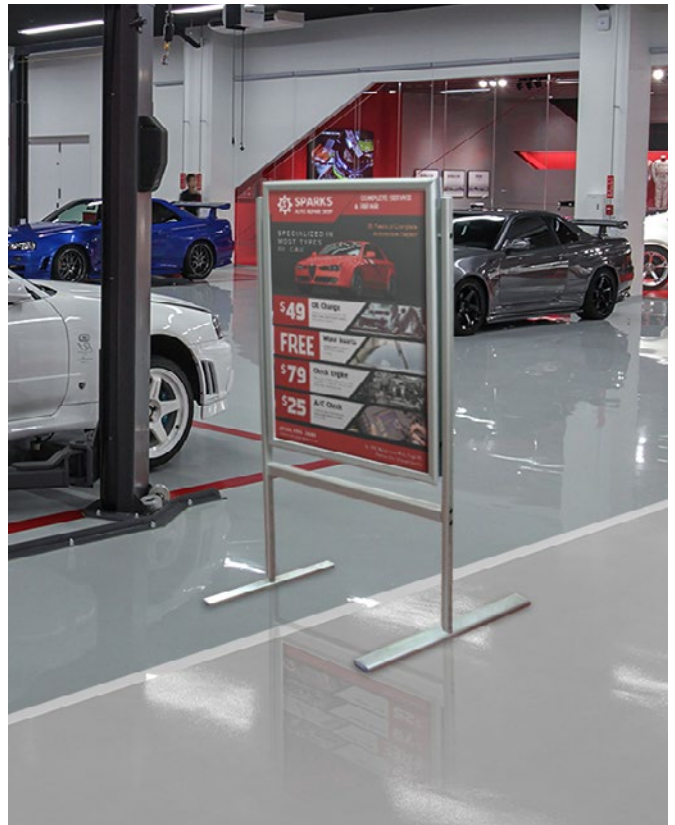

\* Las gráficas están disponibles pero no incluidas.

## DETALLES DEL PRODUCTO



## DIMENSIONES

\* A: Ancho H: Alto L: Largo \*mm

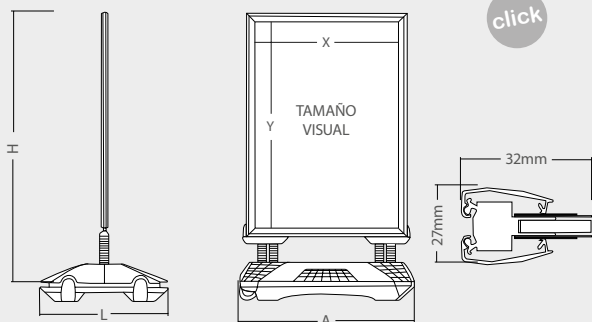

## INFORMACIÓN

Expositor Publicitario Exterior con Base Rellenable pesada y robusta, perfecta para exteriores. Se compone de 2 artículos principales: marco y base rellenable. El marco no tiene bordes afilados y tiene resortes de acero para mayor la flexibilidad. Dispone de apertura con sistema Click lo que facilita el cambio de la gráfica. La base rellenable dispone de ruedas y puede rellenarse hasta 24l para el tamaño A1 y 500x700. Para los tamaños A0 y 700x1000 puede rellenarse hasta 40l.

32mm A0		*A: Ancho H: Alto L: Largo				*mm	
	CANTIDAD	PESO NETO	PESO BRUTO	VOLUMEN	TAMAÑO		
Embalaje	1	10kg	12kg	0.584	930x1490x35mm		
	1	6.3kg	6.85kg		610x950x180mm		
	Tamaño Base		Externo (AxHxL)	Visual (XxY)	Tamaño Gráfica		
Producto	900x630mm		900x1477x630mm	815x1163mm	841x1189mm		
13988-A0					Gris		
13987-A0					Negro		

32mm A1		*A: Ancho H: Alto L: Largo				*mm	
	CANTIDAD	PESO NETO	PESO BRUTO	VOLUMEN	TAMAÑO		
Embalaje	1	7kg	8kg	0.103	680x1140x35mm		
	1	4.2kg	4.48kg		560x750x180mm		
	Tamaño Base		Externo (AxHxL)	Visual (XxY)	Tamaño Gráfica		
Producto	720x530mm		720x1229x530mm	868x815mm	594x841mm		
13988-A1					Gris		
13987-A1					Negro		

32mm B1		*A: Ancho H: Alto L: Largo				*mm	
	CANTIDAD	PESO NETO	PESO BRUTO	VOLUMEN	TAMAÑO		
Embalaje	1	9kg	10.2kg	0.152	790x1300x35mm		
	1	6.3kg	6.85kg		610x950x180mm		
	Tamaño Base		Externo (AxHxL)	Visual (XxY)	Tamaño Gráfica		
Producto	900x630mm		900x1288x630mm	674x974mm	700x1000mm		
13988-B1					Gris		
13987-B1					Negro		

## MUNICH



32mm B2		*A: Ancho H: Alto L: Largo				*mm	
	CANTIDAD	PESO NETO	PESO BRUTO	VOLUMEN	TAMAÑO		
Embalaje	1	7kg	8kg	0.096	590x1000x35mm		
	1	4.2kg	4.48kg		560x750x180mm		
	Tamaño Base		Externo (AxHxL)	Visual (XxY)	Tamaño Gráfica		
Producto	720x530mm		720x988x530mm	474x674mm	500x700mm		
13988-B2					Gris		
13987-B2					Negro		

## DETALLES DEL PRODUCTO



## DIMENSIONES

\* A: Ancho H: Alto L: Largo \* mm

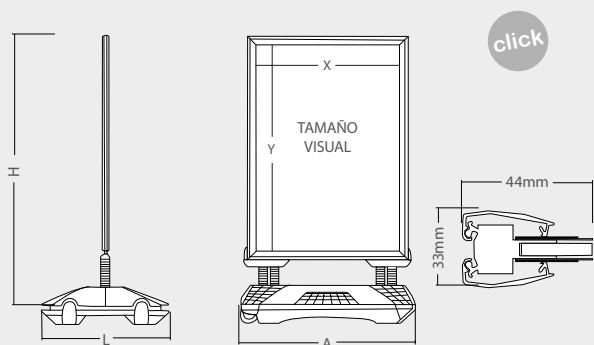

## INFORMACIÓN

Expositor Publicitario Exterior Plus con Base Rellenable pesada y robusta, perfecta para exteriores. Se compone de 2 artículos principales: marco y base rellenable. El marco no tiene bordes afilados y tiene resortes de acero para mayor la flexibilidad. Dispone de apertura con sistema Click lo que facilita el cambio de la gráfica. El expositor es resistente al agua. La base rellenable dispone de ruedas y puede rellenarse hasta 24l para el tamaño A1 y 500x700. Para los tamaños A0 y 700x1000 puede rellenarse hasta 40l.

44mm A0 *A: Ancho H: Alto L: Largo *mm					
	CANTIDAD	PESO NETO	PESO BRUTO	VOLUMEN	TAMAÑO
Embalaje	1	10kg	12kg	0.163	960x1550x40mm
	1	6.3kg	6.85kg		610x950x180mm
Producto	Tamaño Base		Externo (AxHxL)	Visual (XxY)	Tamaño Gráfica
	900x630mm		900x1516x630mm	829x1177mm	841x189mm
13990-A0					Gris
13989-A0					Negro

44mm A1 *A: Ancho H: Alto L: Largo *mm					
	CANTIDAD	PESO NETO	PESO BRUTO	VOLUMEN	TAMAÑO
Embalaje	1	7kg	8kg	0.109	710x1180x40mm
	1	4.2kg	4.48kg		560x750x180mm
Producto	Tamaño Base		Externo (AxHxL)	Visual (XxY)	Tamaño Gráfica
	720x530mm		720x1168x530mm	582x829mm	594x841mm
13990-A1					Gris
13989-A1					Negro

44mm B1 *A: Ancho H: Alto L: Largo *mm					
	CANTIDAD	PESO NETO	PESO BRUTO	VOLUMEN	TAMAÑO
Embalaje	1	9kg	10.2kg	0.152	920x1320x40mm
	1	6.3kg	6.85kg		610x950x180mm
Producto	Tamaño Base		Externo (AxHxL)	Visual (XxY)	Tamaño Gráfica
	900x630mm		900x1327x630mm	688x988mm	700x1000mm
13990-B1					Gris
13989-B1					Negro

## MUNICH PLUS



44mm B2 *A: Ancho H: Alto L: Largo *mm					
	CANTIDAD	PESO NETO	PESO BRUTO	VOLUMEN	TAMAÑO
Embalaje	1	7kg	8kg	0.099	590x1000x40mm
	1	4.2kg	4.48kg		560x750x180mm
Producto	Tamaño Base		Externo (AxHxL)	Visual (XxY)	Tamaño Gráfica
	720x530mm		720x1027x530mm	488x688mm	500x700mm
13990-B2					Gris
13989-B2					Negro

## DETALLES DEL PRODUCTO



## DIMENSIONES

\* A: Ancho H: Alto L: Largo \* mm

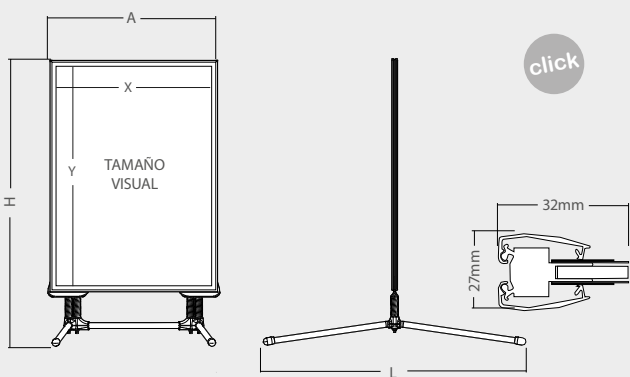

## INFORMACIÓN

El Expositor Publicitario Exterior Kassel con Patas dispone de doble cara y esquinas mitradas. Es apto para uso en interiores y especialmente para uso en exteriores. El perfil del expositor es de 32mm de ancho y cuenta con sistema click, lo que hace que el cambio de gráfica sea rápido y simple. Además, incluye un protector resistente a la intemperie y antideslumbrante, lo que permite que se lea bajo luces brillantes.

### 32mm A0 \*A: Ancho H: Alto L: Largo \*mm

	CANTIDAD	PESO NETO	PESO BRUTO	VOLUMEN	TAMAÑO
Embalaje	1	8kg	9kg	0.0174	930x1490x35mm
	1	5.6kg	6.4kg		220x1480x47mm
	Visual (XxY)		Externo (AxHxL)		Tamaño Gráfica
Producto	815x1163mm		890x1527x1420mm		841x1189mm
14195-A0					Gris
14196-A0					Negro

### 32mm A1 \*A: Ancho H: Alto L: Largo \*mm

	CANTIDAD	PESO NETO	PESO BRUTO	VOLUMEN	TAMAÑO
Embalaje	1	5.3kg	6.39kg	0.0174	680x1140x35 mm
	1	4kg	4.48kg		220x1180x47mm
	Visual (XxY)		Externo (AxHxL)		Tamaño Gráfica
Producto	568x815mm		690x1179x1070mm		584x841mm
14195-A1					Gris
14196-A1					Negro

### 32mm B1 \*A: Ancho H: Alto L: Largo \*mm

	CANTIDAD	PESO NETO	PESO BRUTO	VOLUMEN	TAMAÑO
Embalaje	1	7kg	8.2kg	0.0173	790x1300x35mm
	1	4.6kg	5.4kg		220x1310x47mm
	Visual (XxY)		Externo (AxHxL)		Tamaño Gráfica
Producto	674x974mm		890x1338x1260mm		700x1000mm
14195-B1					Gris
14196-B1					Negro

## KASSEL



### 32mm B2 \*A: Ancho H: Alto L: Largo \*mm

	CANTIDAD	PESO NETO	PESO BRUTO	VOLUMEN	TAMAÑO
Embalaje	1	4.3kg	5.1kg	0.0174	590x1000x35mm
	1	3.5kg	4.3kg		220x970x47mm
	Visual (XxY)		Externo (AxHxL)		Tamaño Gráfica
Producto	538x738mm		690x1038x920mm		500x700mm
14195-B2					Gris
14196-B2					Negro



## DETALLES DEL PRODUCTO

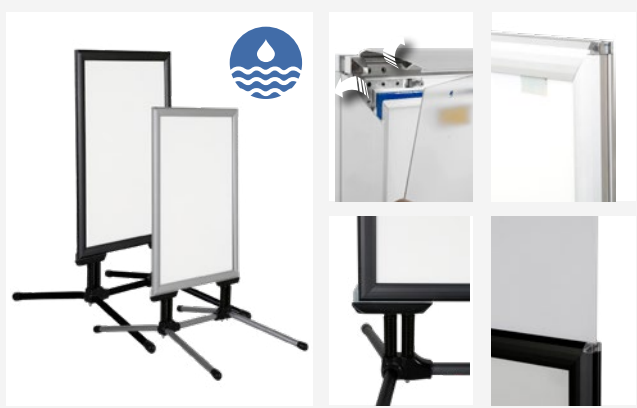

## DIMENSIONES

\* A: Ancho H: Alto L: Largo \* mm

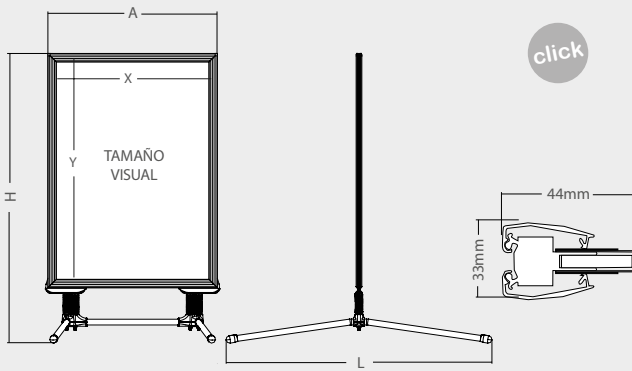

## INFORMACIÓN

Es apto para uso en interiores y especialmente más duradero contra las condiciones exteriores, resistente al agua. El perfil del expositor es de 44mm de ancho y cuenta con sistema click, lo que hace que el cambio de gráfica sea rápido y sencillo. Además, incluye un protector resistente a la intemperie y antideslumbrante, lo que permite que se lea bajo luces brillantes.

### 44mm A0 \*A: Ancho H: Alto L: Largo \*mm

	CANTIDAD	PESO NETO	PESO BRUTO	VOLUMEN	TAMAÑO
Embalaje	1	11kg	12kg	0.0174	960x1550x40mm
	1	5.6kg	6.4kg		220x1480x47mm
Producto	Visual (XxY)		Externo (AxHxL)		Tamaño Gráfica
	829x1177mm		890x1566x1420mm		841x1189mm
14197-A0					Gris
14198-A0					Negro

### 44mm A1 \*A: Ancho H: Alto L: Largo \*mm

	CANTIDAD	PESO NETO	PESO BRUTO	VOLUMEN	TAMAÑO
Embalaje	1	7kg	8kg	0.0174	705x1180x40mm
	1	4kg	4.8kg		220x1180x47mm
Producto	Visual (XxY)		Externo (AxHxL)		Tamaño Gráfica
	582x829mm		690x1218x1070mm		594x841mm
14197-A1					Gris
14198-A1					Negro

### 44mm B1 \*A: Ancho H: Alto L: Largo \*mm

	CANTIDAD	PESO NETO	PESO BRUTO	VOLUMEN	TAMAÑO
Embalaje	1	9kg	10.2kg	0.0173	920x1320x40mm
	1	4.6kg	5.4kg		220x1310x47mm
Producto	Visual (XxY)		Externo (AxHxL)		Tamaño Gráfica
	688x988mm		890x1377x1260mm		500x700mm
14197-B1					Gris
14198-B1					Negro

## KASSEL PLUS



### 44mm B2 \*A: Ancho H: Alto L: Largo \*mm

	CANTIDAD	PESO NETO	PESO BRUTO	VOLUMEN	TAMAÑO
Embalaje	1	7kg	8kg	0.0174	590x1000x40mm
	1	3.5 kg	4.3kg		220x970x47mm
Producto	Visual (XxY)		Externo (AxHxL)		Tamaño Gráfica
	488x688mm		690x1077x920mm		700x1000mm
14197-B2					Gris
14198-B2					Negro



## DETALLES DEL PRODUCTO

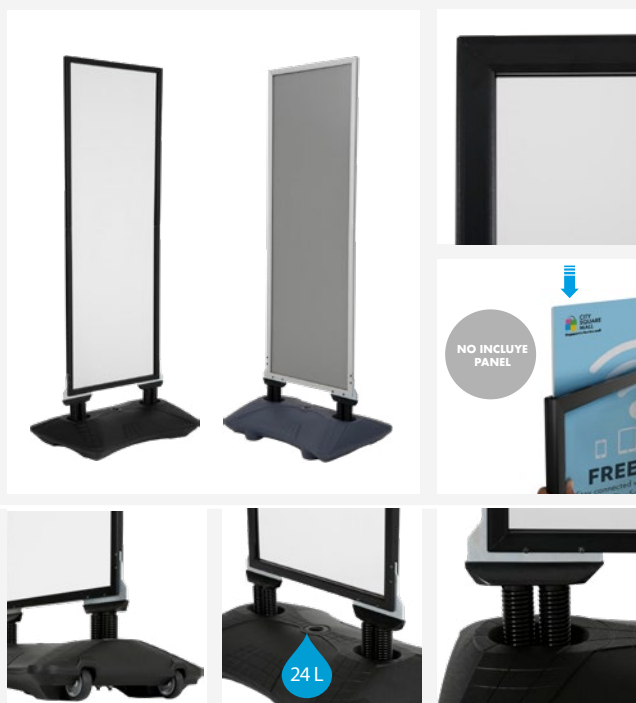

## DIMENSIONES

\* A: Ancho H: Alto L: Largo \* mm

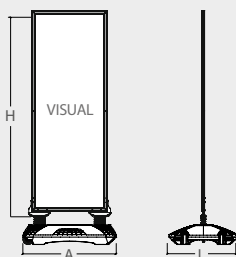

## INFORMACIÓN

Expositor Publicitario Exterior XL con Base Rellenable pesada y robusta, perfecta para exteriores. Se compone de 2 artículos principales: marco y base rellenable. El marco no tiene bordes afilados y tiene resortes de acero para mayor la flexibilidad. No incluye protector antirreflejos. El cambio de gráfica se realiza desde la parte superior. La base rellenable dispone de ruedas y puede rellenarse hasta 24L. El uso del póster es de doble cara. Podrá transportar este banner promocional de un lugar a otro sin mayor complicación ya que dispone de ruedas inferiores. Este banner publicitario es perfecto para eventos organizados al aire libre, ferias, congresos...

	CANTIDAD	PESO NETO	PESO BRUTO	VOLUMEN	TAMAÑO
Embalaje	1				
		Visual (X-Y)	Externo (AxHxL)		
Producto		559x1524mm	720x1085x530mm		
14207BK		Tamaño de Gráfica: 559x1524mm			

	CANTIDAD	PESO NETO	PESO BRUTO	VOLUMEN	TAMAÑO
Embalaje	1				
		Visual (X-Y)	Externo (AxHxL)		
Producto		559x1524mm	720x1085x530mm		
14207SR		Tamaño de Gráfica: 559x1524mm			

## MUNICH XL





### DETALLES DEL PRODUCTO



### DIMENSIONES

\* A: Ancho H: Alto L: Largo \* mm

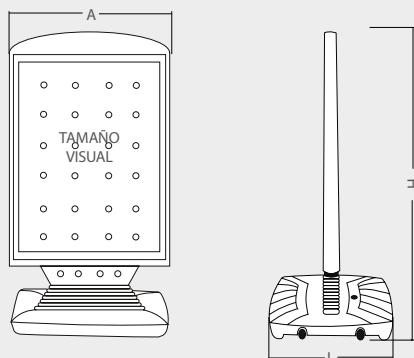

### INFORMACIÓN

Este Caballete Exterior de Acera Dortmund, está hecho de plástico duradero, recomendado para uso en exterior, resistente al agua. Este Caballete es de doble cara. Cada una de las caras dispone de un tamaño de 594x841mm. La base del Caballete es rellenable con agua hasta 23l, lo que aporta estabilidad al soporte, perfecto para zonas exteriores o de mucho paso. Dispone de dos ruedas en un lateral de la base que permiten que se pueda mover con facilidad. Además, la base es flexible gracias a sus muelles, este sistema evita que el display pueda volcarse con alguna racha de viento.

A1	* A: Ancho H: Alto L: Largo * mm				
	CANTIDAD	PESO NETO	PESO BRUTO	VOLUMEN	TAMAÑO
Embalaje	1	14kg	15kg	0.062	700x1260x85mm
	1				525x735x115mm
	Tamaño Base		Externo (AxHxL)		Tamaño Visual
Producto	302x700x500mm		700x1299x500mm		584x831mm
14203BK	Tamaño de Gráfica: 594x841 (A1)				

## DORTMUND





### DETALLES DEL PRODUCTO



### DIMENSIONES

\* A: Ancho H: Alto L: Largo \* mm

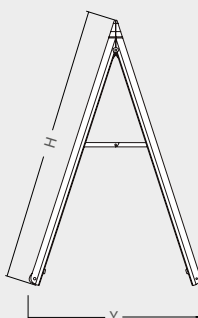

### INFORMACIÓN

Este Caballete Exterior de Acera Glasgow, es de doble cara y fabricado en plástico duradero. Es ligero y resistente a las condiciones climáticas de exterior. Además, consta de un asa para su fácil transporte y es plegable, por lo que es perfecto para ocupar poco espacio y gracias a sus ruedas se transporta de una manera fácil y cómoda. Este caballete está diseñado para usarse con una gráfica adhesiva y se puede intercambiar tantas veces como se desee, su superficie plástica es fácil de limpiar. El Caballete de Acera Glasgow es ideal para ser utilizada en restaurante, bares, cafeterías...

	CANTIDAD	PESO NETO	PESO BRUTO	VOLUMEN	TAMAÑO
Embalaje	1	5kg	5.9kg	0.0911	710x1200x110mm
		A	H		L
Producto	680mm	1180mm		735mm	
14200WH		Tamaño de Gráfica: 610x915mm			

## GLASGOW





## DETALLES DEL PRODUCTO



## DIMENSIONES

\* A: Ancho H: Alto L: Largo \* mm

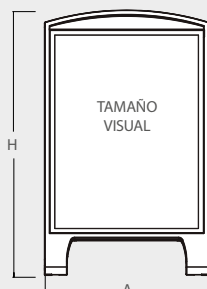
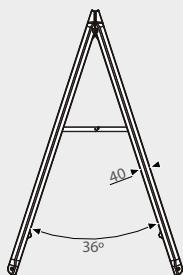

## INFORMACIÓN

Este Caballete Exterior de Acera Derby, es de doble cara y fabricado en plástico duradero. Es ligero y resistente a las condiciones climáticas de exterior. Además, consta de un asa para su fácil transporte y una lámina protectora antibrillo que permite la lectura bajo la luz directa. Es plegable, por lo que es perfecto para ocupar poco espacio. El Caballete de Acera Derby es ideal para ser utilizado en terrazas de restaurante, bares, cafeterías...

	CANTIDAD	PESO NETO	PESO BRUTO	VOLUMEN	TAMAÑO
Embalaje	1	5.5kg	6.5kg	0.0986	710x1200x110mm
		A	H		Tamaño Visual
Producto		674mm	1090.2mm		589.5x836.4 mm
14201BK		Tamaño de Gráfica: 594x841mm (A1)			

## DERBY



# CABALLETES DE ACERA Caballete con Base Rellenable

## DETALLES DEL PRODUCTO



## INFORMACIÓN

## DIMENSIONES

El Caballete Publicitario Económico Delta está fabricado en PVC gris de doble cara, por lo que es perfecto para personalizar con tus gráficas promocionales u ofertas. Este caballete publicitario económico dispone de un mango, por lo tanto es fácil de transportar, además es un producto muy aconsejable para exterior debido a que el PVC es un material que tiene una gran durabilidad en condiciones adversas.

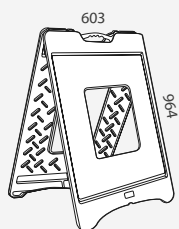

## DELTA



	CANTIDAD	PESO NETO	PESO BRUTO	VOLUMEN	TAMAÑO
Embalaje	1	7kg	8kg	0.05	630x80x1010mm
10679	Tamaño de Gráfica 550x748mm				

## DETALLES DEL PRODUCTO



## INFORMACIÓN

## DIMENSIONES

\*mm

Banner Exterior con Base Rellenable Ocean y gráfica oscilante. Este soporte publicitario es perfecto para utilizar como reclamo en el exterior de tiendas y comercios. Gracias a su base rellenable de 10l de agua es resistente a condiciones climáticas adversas, como viento. La gráfica puede disponerse a doble cara aprovechado al máximo la funcionalidad del producto.

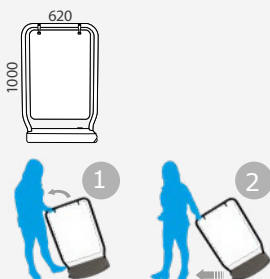

## OCEAN



	CANTIDAD	PESO NETO	PESO BRUTO	VOLUMEN	TAMAÑO
Embalaje	1	5.4kg	7.0kg	0.17	1100x140x1100mm
10305	Tamaño de Gráfica: 500x750mm				

### DETALLES DEL PRODUCTO



### INFORMACIÓN

### DIMENSIONES

El Caballete Publicitario Kerry está fabricado en acero galvanizado y disponible en 3 colores diferentes. Se trata de un caballete expositor de doble cara fácil de transportar.

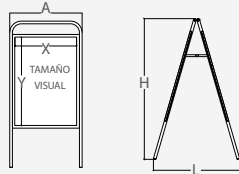

	CANTIDAD	PESO NETO	PESO BRUTO	VOLUMEN	TAMAÑO
Embalaje	1	11.8kg	12.7kg	0.0504	575x80x1095
		Visual (X-Y)	Externo (AxHxL)		
Producto		462x662	544x1056x647		

10691 Tamaño de Gráfica: 500x700mm

	CANTIDAD	PESO NETO	PESO BRUTO	VOLUMEN	TAMAÑO
Embalaje	1	16.35kg	17.9kg	0.0766	760x70x1440
		Visual (X-Y)	Externo (AxHxL)		
Producto		662x962	744x1345x814		

10692 Tamaño de Gráfica: 700x1000mm

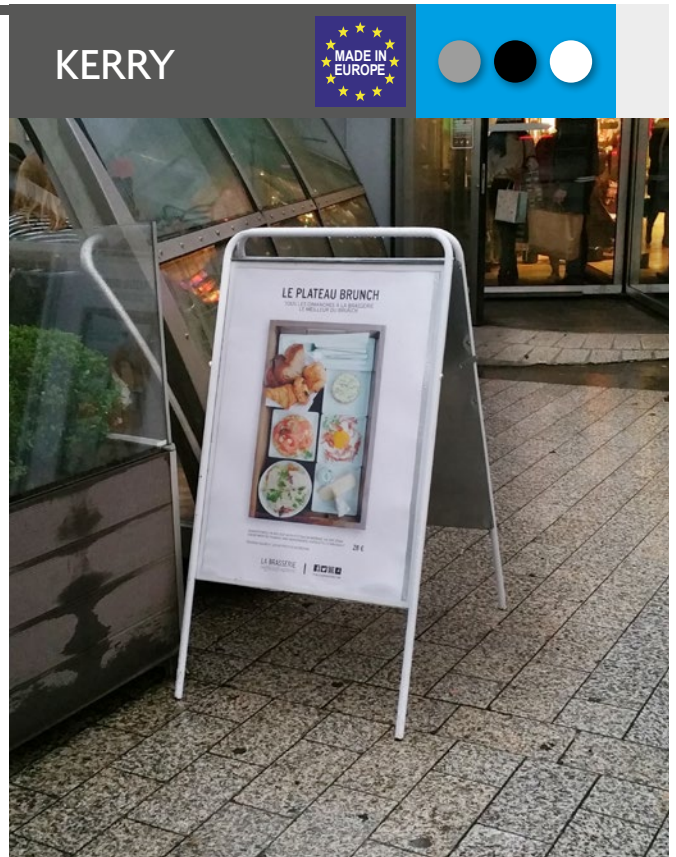

### DETALLES DEL PRODUCTO



### INFORMACIÓN

### DIMENSIONES

El Caballete Publicitario Cork está fabricado en acero galvanizado y disponible en 3 colores diferentes. Se trata de un caballete expositor de doble cara fácil de transportar, con un espacio superior para otra gráfica de menor tamaño.

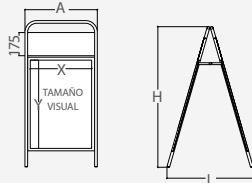

	CANTIDAD	PESO NETO	PESO BRUTO	VOLUMEN	TAMAÑO
Embalaje	1	11.7kg	12.7kg	0.0459	460x70x1170
		Visual (X-Y)	Externo (AxHxL)		
Producto		462x662 504x175	544x1056x647		

10695 Tamaño de Gráfica: 500x700mm  
Gráfica Superior: 504x175mm

	CANTIDAD	PESO NETO	PESO BRUTO	VOLUMEN	TAMAÑO
Embalaje	1	18.65kg	20.2kg	0.0766	760x70x1440
		Visual (X-Y)	Externo (AxHxL)		
Producto		662x962 704x175	744x1345x814		

10696 Tamaño de Gráfica: 700x1000mm  
Gráfica Superior: 704x175mm



## DETALLES DEL PRODUCTO



## INFORMACIÓN

## DIMENSIONES

El Caballete Publicitario Monaghan está fabricado en acero galvanizado y disponible en 3 colores diferentes. Se trata de un caballete expositor de doble cara fácil de transportar, con un espacio superior para otra gráfica de menor tamaño.

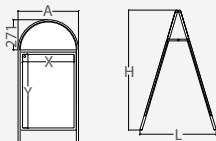

	CANTIDAD	PESO NETO	PESO BRUTO	VOLUMEN	TAMAÑO
Embalaje	1	11.7kg	12.7kg	0.0459	560x70x1170
		Visual (X-Y)	Visual Top (X-Y)		Externo (AxHxL)
Producto	462x662		502x250		683x1078x683
10699	<input type="radio"/>	<input type="radio"/>	<input type="radio"/>	Tamaño de Gráfica: 500x700mm Gráfica Superior: 514x256mm	
	CANTIDAD	PESO NETO	PESO BRUTO	VOLUMEN	TAMAÑO
Embalaje	1	20.5kg	22kg	0.0819	765x1530x70
		Visual (X-Y)	Visual Top (X-Y)		Externo (AxHxL)
Producto	702x1002		702x361		742x1523x675
10700	<input type="radio"/>	<input type="radio"/>	<input type="radio"/>	Tamaño de Gráfica: 700x1000mm Gráfica Superior: 714x357mm	

## MONAGHAN



## DETALLES DEL PRODUCTO



## DIMENSIONES

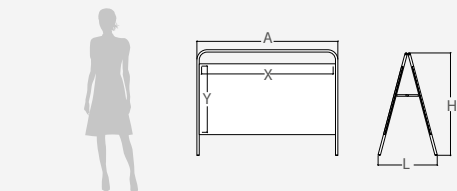

## INFORMACIÓN

El Caballete Publicitario Lifford está fabricado en acero galvanizado lacado en color blanco. Se trata de un caballete expositor de doble cara y de formato horizontal. Este caballete publicitario es perfecto para anunciar ofertas de comercios, promociones, o diversos servicios promocionales de comercios ya que su uso es apto tanto para exterior como interior. Su funcionamiento es muy sencillo se pliega de forma rápida.

	CANTIDAD	PESO NETO	PESO BRUTO	VOLUMEN	TAMAÑO
Embalaje	1	15.7kg	17kg	0.0751	935x65x1235
		Visual (X-Y)	Externo (AxHxL)		
Producto	1120x564		1200x872x505		
10701	<input type="radio"/>	Tamaño de Gráfica: 1158x600mm			

## LIFFORD



\*10701 Lifford Board en esta página se vende por unidades, la imagen representada es solo un ejemplo de su uso conjunto.

## DETALLES DEL PRODUCTO



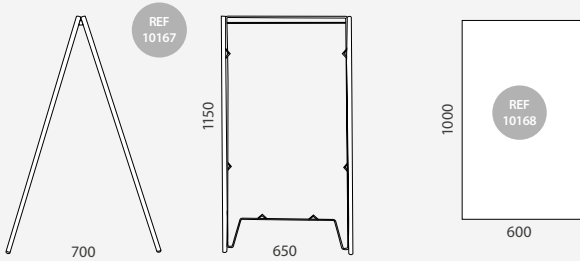

## DIMENSIONES

\*mm



## INFORMACIÓN

El Caballete Publicitario Económico de Acero está fabricado en acero y disponible en 6 colores diferentes. Se trata de un caballete expositor de doble cara con estructura de acero fácil de transportar. Este caballete publicitario económico es perfecto para anunciar ofertas de comercios, promociones, cartas y menús de restaurantes o diversos servicios promocionales de comercios.

	CANTIDAD	PESO NETO	PESO BRUTO	VOLUMEN	TAMAÑO
Embalaje	1	6kg	6.7kg	0.0523	1200x65x670
		Visual (X-Y)	Externo (AxHxL)		
Producto		600x1000	650x1150x700		
10167	     				
	CANTIDAD	PESO NETO	PESO BRUTO	VOLUMEN	TAMAÑO
Embalaje	1	1kg	1kg	0.0523	1200x65x670
10168		Panel de Polipropileno Celular: 600x1000mm			

## CABALLETE PUBLICITARIO

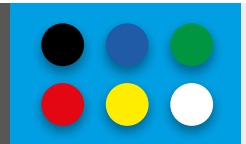



## DETALLES DEL PRODUCTO



## INFORMACIÓN

\* A: Ancho H: Alto L: Largo \* mm

El Caballete Publicitario Económico Dover. El Caballete expositor Dover está fabricado en PS blanco de doble cara, por lo que es perfecto para personalizar con tus gráficas promocionales u ofertas.

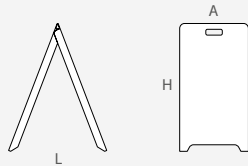

	CANTIDAD	PESO NETO	PESO BRUTO	VOLUMEN	TAMAÑO
Embalaje	1	1.4kg	2kg	0.0258	525x55x895
	Visual (X-Y)	13.129	Visual (X-Y)	13.130 13.131	Externo (AxHxL)
Producto	480x765		480x815		500x880x510
13129	Tamaño de Gráfica: 480x765mm				
13130	Tamaño de Gráfica: 480x815mm				
13131	Pizarra: 480x815mm				

## DOVER



## DETALLES DEL PRODUCTO





## INFORMACIÓN

## DIMENSIONES

\*mm

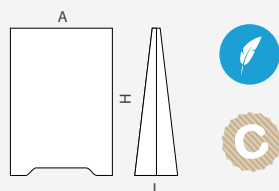
El Caballete Publicitario Cartón Neiva está fabricado en cartón con un acabado en color blanco, su montaje es muy rápido y sencillo ya que solo hace falta plegar y montar.



	CANTIDAD	PESO NETO	PESO BRUTO	VOLUMEN	TAMAÑO
Embalaje	2	1.74kg	2.74kg	0.0569	1055x980x55mm
	Visual (X-Y)		Externo (AxHxL)		
Producto	540x780		540x770x310		
13748	Tamaño de Gráfica: 1158x600mm				 x2

## NEIVA



## DETALLES DEL PRODUCTO



## DIMENSIONES

\*mm

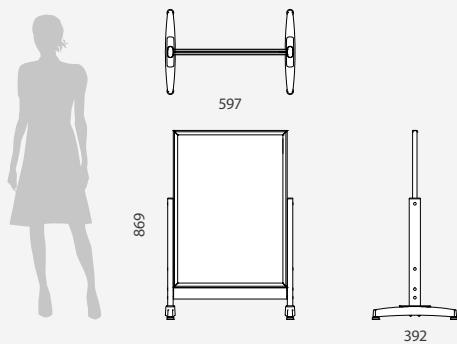

## INFORMACIÓN

El Caballete Publicitario Económico de Aluminio está fabricado en aluminio lacado en RAL 9006. Se trata de un caballete expositor de doble cara con estructura de aluminio fácil de transportar. Este caballete publicitario económico es perfecto para anunciar ofertas de comercios, promociones, en ferias, oficinas, salas de exposiciones o diversos servicios promocionales de comercios.

	CANTIDAD	PESO NETO	PESO BRUTO	VOLUMEN	TAMAÑO
Embalaje	1	3.29kg	4.48kg	0.0436	880x660x75mm
	13598	Tamaño de Gráfica: 500x700mm			

## CABALLETE PUBLICITARIO ECONÓMICO

